

Cảm biến đo mức nhiên liệu cho công nghiệp ngõ ra điện trở



Smart Agriculture, Smart Building, Smart Energy, Smart Facility, Smart Factory, Smart Farm

SKU: CAP10G

SMART FUEL LEVEL SENSOR PulseCAP10 Resistive Output

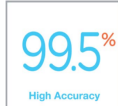
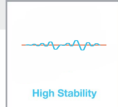
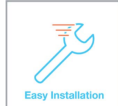

CAP10G-H1.PNG

○ Safe Zone

○ Hazardous Zones

CAP10G là phiên bản công nghiệp của PulseCAP10, được thiết kế riêng cho các ứng dụng giám sát nhiên liệu cho máy phát điện. CAP10G có ngõ ra điện trở 240..33 ohms cho phép đấu nối trực tiếp vào bộ điều khiển máy phát điện phổ biến trên thị trường như DEEPSEA, EMKO, DATAKOM, COM AP, MGS, SMART GEN, WOODWARD, POWERCOMMAND...CAP10G có độ chính xác cao, lên đến 0.5%. Dây đo từ 100mm - 1500mm. Cảm biến có chứng nhận CE EMC theo tiêu chuẩn EN61236-1.

Applications

Giám sát năng lượng, giám sát nhiên liệu

Notes For Applications

✓ Kết nối trực tiếp Máy phát điện

Tương thích với hầu hết các bộ điều khiển máy phát điện phổ biến trên thị trường như DEEPSEA, EMKO, DATAKOM, COM AP, MGS, SMART GEN, WOODWARD, POWERCOMMAND...

✓ Độ chính xác 99.5%

Kỹ thuật đo điện dung kỹ thuật số PulseCAP độc quyền của Daviteq cho ra độ chính xác cao

✓ Kỹ thuật đo điện dung kỹ thuật số PulseCAP độc quyền của Daviteq cho ra độ chính xác cao

Kỹ thuật đo điện dung kỹ thuật số PulseCAP độc quyền của Daviteq kết hợp với thiết kế kết cấu cảm biến thông minh cho ra tín hiệu ổn định cao

✓ Không cần hiệu chuẩn sau khi cắt

Firmware thông minh cho phép cắt ngắn và tự nhận dạng chiều dài sau khi cắt mà không cần hiệu chuẩn lại

✓ Dễ lắp đặt

Thiết kế thông minh cho phép lắp đặt dễ dàng & bảo vệ tối đa

PulseCAP10 on STATIONARY TANK connect with GENSET

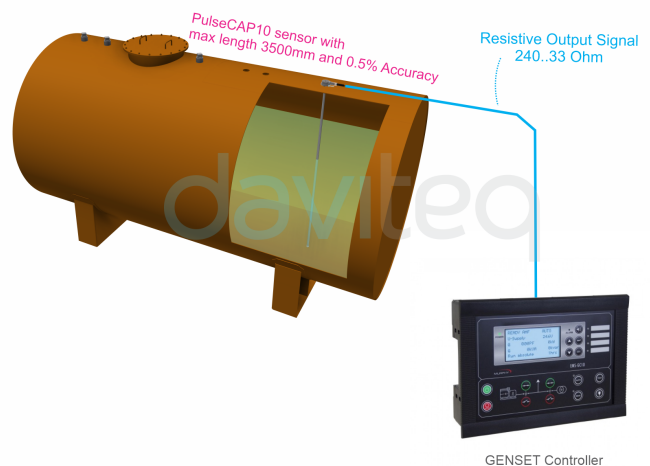

CAP10G-H2.PNG

DAVITEQ TECHNOLOGIES INC

📍 Ho Chi Minh City, VN | Koblenz, DE | Melbourne, AU | Zurich, CH

☎ +84.28.6268.2523 / 6268.2524

✉ info@daviteq.com

www.iot.daviteq.com

Created date: Jul-22-2024

Updated date: Aug-29-2024

1/4

Specification

Chiều dài que cảm biến	Tiêu chuẩn 700 hoặc tùy chọn 1200, 1500mm, cho phép cắt ngắn còn 200mm
Ngõ ra	Điện trở 240..33 ohms
Nguồn cấp	9..36VDC
Dòng tiêu thụ	Tối đa 20mA
Áp suất làm việc	-1 .. 2 barg
Nhiệt độ làm việc	-20oC .. +85oC
Sai số	+/- 0.5% of dãy đo (tại 25oC)
Độ trôi nhiệt	< + 0.03% of dãy đo trên 10oC
Độ phân giải	1/500 dãy đo
Vật liệu cảm biến	Nhôm đúc, nhựa kỹ thuật
Đầu nối điện	Connector 3 chân IP67 của MOLEX, đi kèm với cáp tín hiệu dài 3m có bọc shield chống nhiễu
Vỏ thiết bị	Nhôm đúc, cấp bảo vệ IP67
Mặt kết nối	Mặt bích nhựa 4 lỗ ốc
Phụ kiện	Đi kèm đầy đủ phụ kiện lắp đặt như mặt bích, o-ring, gasket, chụp bảo vệ, vít tự khoan, seal chì, cầu chì
Tiêu chuẩn	CE-Marking theo tiêu chuẩn EN61236-1 (có test report)

DAVITEQ TECHNOLOGIES INC

 Ho Chi Minh City, VN | Koblenz, DE | Melbourne, AU | Zurich, CH

 +84.28.6268.2523 / 6268.2524

 info@daviteq.com

www.iot.daviteq.com

Created date: Jul-22-2024

Updated date: Aug-29-2024

2/4

CAP10G on STATIONARY TANK
connect with GENSET and Globiots Platform

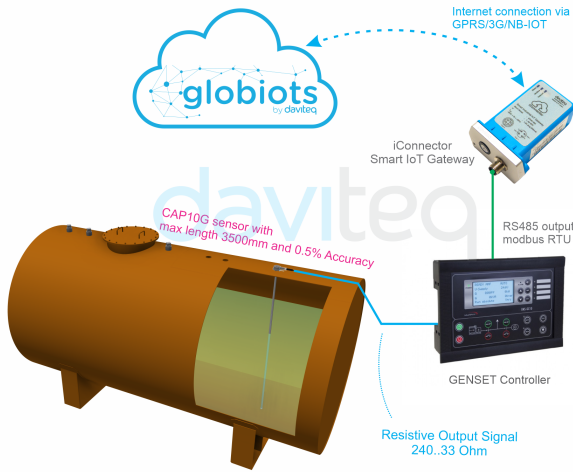

CAP10G-H3.PNG

Using for many controllers SMARTGEN, DEEP SEA, EMKO, ...



CAP10G-H4.PNG

SMART FILTERED FOOTER for STABLE MEASURING

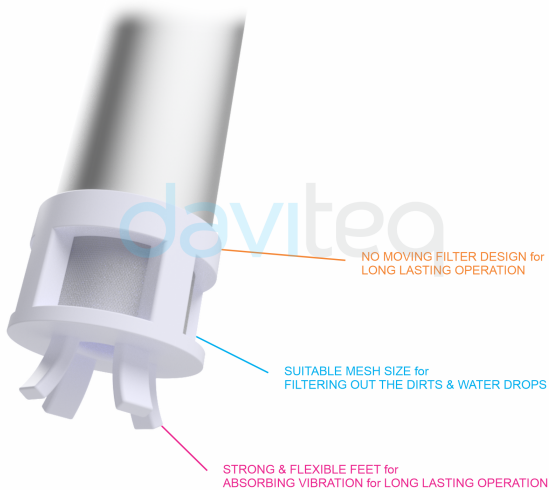

CAP10G-H5.PNG

PulseCAP10G Package includes

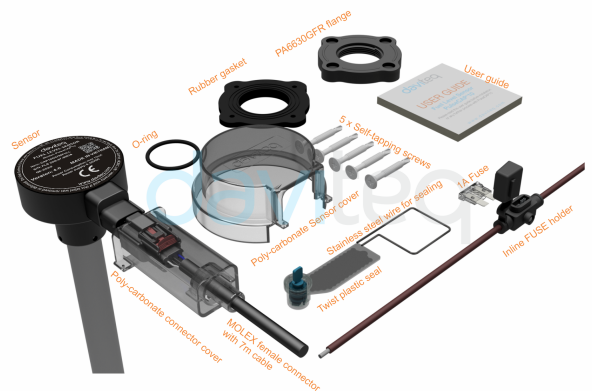

CAP10G-H6.PNG

WIRING FOR CAP10G WITH RESISTIVE OUTPUT

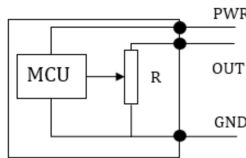

Wiring Diagram

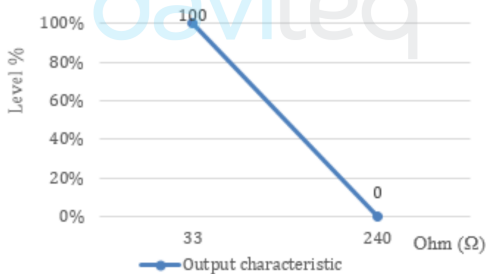

CAP10G-H7.PNG

PulseCAP10G DIMENSION DRAWINGS (Unit: mm)

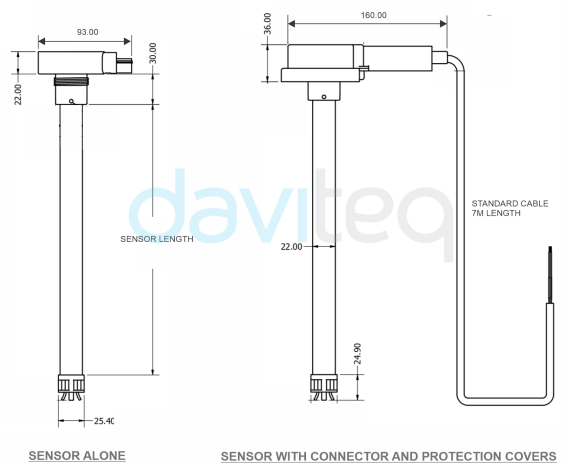

CAP10G-H8.PNG

DAVITEQ TECHNOLOGIES INC

Ho Chi Minh City, VN | Koblenz, DE | Melbourne, AU | Zurich, CH

+84.28.6268.2523 / 6268.2524

info@daviteq.com

www.iot.daviteq.com

Created date: Jul-22-2024

Updated date: Aug-29-2024

Ordering Information

MÃ HÀNG	MÔ TẢ
CAP10G0700FULL	Cảm biến mức nhiên liệu CAP10G cho Máy phát điện, dài 700mm, ngõ ra điện trở 240..33 ohms, độ chính xác 0.5%, độ phân giải 1/500, đi kèm đầy đủ phụ kiện và cáp tín hiệu dài 3m.
CAP10G1200FULL	Cảm biến mức nhiên liệu CAP10G cho Máy phát điện, dài 1200mm, ngõ ra điện trở 240..33 ohms, độ chính xác 0.5%, độ phân giải 1/500, đi kèm đầy đủ phụ kiện và cáp tín hiệu dài 3m. Số lượng đặt hàng tối thiểu (MOQ) là 16 cảm biến
CAP10G1500FULL	Cảm biến mức nhiên liệu CAP10G cho Máy phát điện, dài 1500mm, ngõ ra điện trở 240..33 ohms, độ chính xác 0.5%, độ phân giải 1/500, đi kèm đầy đủ phụ kiện và cáp tín hiệu dài 3m. Số lượng đặt hàng tối thiểu (MOQ) là 16 cảm biến
PHỤ KIỆN	undefined
CAP10PROTECTSET	Bộ chụp bảo vệ cảm biến CAP10
CAP10PARTSKIT	Gói phụ kiện cảm biến CAP10
CAP10INSUFLANGE	Mặt bích nhựa cho cảm biến CAP10
CAP10HOUSCOVER	Chụp bảo vệ hộp cảm biến CAP10
CAP10CNTCOVER	Chụp bảo vệ connector cảm biến CAP10
CAP10FOOTER-001	Chân nhựa có lọc của cảm biến CAP10
CM-CAP10LOWERGASKET2	Tấm gasket cao su 5mm của cảm biến CAP10
CAP10BLINDCAP	Nắp bịt lỗ cảm biến khi tháo cảm biến CAP10 ra khỏi bồn

DAVITEQ TECHNOLOGIES INC

 Ho Chi Minh City, VN | Koblenz, DE | Melbourne, AU | Zurich, CH

 +84.28.6268.2523 / 6268.2524

 info@daviteq.com

www.iot.daviteq.com

Created date: Jul-22-2024

Updated date: Aug-29-2024

4/4