

Cảm biến không dây đo độ nghiêng 3 trục

daviteq

Smart Agriculture, Smart Building, Smart City, Smart Facility, Smart Farm, Smart Factory

SKU: WS433-AG

WIRELESS 3-AXIS TILT SENSOR WS433-AG



WS433-AG-H1.PNG

✓ Kết nối không dây tin cậy cao

Sử dụng công nghệ không dây Sub-1G của Texas Instrument với cơ chế bảo mật AES-128

✓ 10 năm mới thay pin

Công nghệ đo lường & truyền không dây với năng lượng cực thấp cho phép cảm biến hoạt động liên tục nhiều năm chỉ với 1 viên pin Class AA

✓ Độ chính xác cao và ổn định

Công nghệ gia tốc kế và con quay hồi chuyển tiên tiến cho ra kết quả chính xác và ổn định của góc nghiêng 3 trục X,Y,Z.

✓ Thiết kế lắp đặt ngoài trời

Cảm biến thiết kế theo chuẩn IP67 cho các ứng dụng lắp đặt trong nhà hay ngoài trời.

○ Safe Zone

○ Hazardous Zones

WS433-AG là cảm biến không dây đo độ nghiêng được dùng để đo 3 góc nghiêng X, Y, Z của bất kỳ đối tượng nào như tháp viễn thông, tòa nhà, cây cối, trụ điện, cầu, ... Cảm biến Nghiêng tối ưu từ sự kết hợp của gia tốc kế và con quay hồi chuyển mang lại độ chính xác cao và ổn định cho phép đo Góc nghiêng của 03 trục X, Y, Z. Bộ phát không dây là công nghệ Sub-GHz từ Texas Instruments cho phép truyền tải tầm xa với mức tiêu thụ năng lượng cực thấp. Thiết bị sẽ kết nối không dây 2 chiều với co-ordinator không dây WS433-CL để gửi dữ liệu và nhận cấu hình. Thiết bị có thể được cấu hình các tham số hoạt động như Thời gian ngắt quãng gửi dữ liệu, chu kỳ kiểm tra sức khỏe ... từ xa từ nền tảng Globiots hoặc thông qua phần mềm ModbusRTU (thông qua WS433-CL). Tốc độ dữ liệu mặc định của thiết bị là 50 kbps, có thể được chuyển thành 625 bps để tăng Dây đo giao tiếp. Cảm biến có thể hoạt động lên đến 10 năm chỉ với 1 viên pin AA.

Các ứng dụng tiêu biểu: Giám sát độ nghiêng tháp viễn thông, trụ điện, tòa nhà, ...

Applications

Giám sát cơ sở, Giám sát lũ lụt, Giám sát cơ sở hạ tầng, Giám sát mức, Giám sát tình trạng, Giám sát an toàn, Giám sát độ nghiêng, Giám sát sức khỏe máy móc

Notes For Applications

- This AG tilt sensor measures the static tilt angle of the static object vs. the Gravity direction. Please do not use it for other angle measurements.

TILT SENSOR INSTALLED ON THE WALL

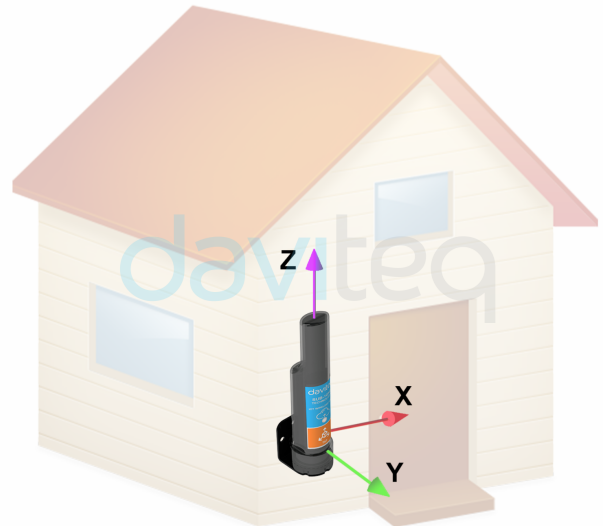

WS433-AG-H2.PNG

DAVITEQ TECHNOLOGIES INC

Ho Chi Minh City, VN | Koblenz, DE | Melbourne, AU | Zurich, CH

+84.28.6268.2523 / 6268.2524

info@daviteq.com

www.iot.daviteq.com

Created date: Jul-22-2024

Updated date: Aug-28-2024

1/4

Specification

THÔNG SỐ CẢM BIẾN:	
Cảm biến góc nghiêng	Công nghệ gia tốc kế và con quay hồi chuyển tiên tiến cho ra kết quả chính xác và ổn định của góc nghiêng 3 trục X,Y,Z.
Dây đo	$\pm 90^\circ$ của XYZ
Độ tin cậy lặp lại	$\pm 0.25^\circ$
Tần số lấy mẫu cảm biến	Tối đa 1Hz
BỘ PHÁT KHÔNG DÂY:	undefined
Tốc độ truyền data không dây	Tối đa 50kbps
Khoảng cách truyền, LOS	1000m
Anten	Anten trong, 3dbi
Pin	01 x AA 1.5-3.6VDC, thời gian hoạt động lên đến 10 năm (tùy theo cấu hình)
Dây tần	433Mhz, Công nghệ Sub-GHz của Texas Instrument, Mỹ
Tương thích tiêu chuẩn RF trên Thế giới	ETSI EN 300 220, EN 303 204 (Europe) FCC CFR47 Part15 (US), ARIB STD-T108 (Japan)
Chứng nhận hợp quy Việt Nam	QCVN 73:2013/BTTTT, QCVN 96:2015/BTTTT (DAVITEQ B00122019)
Chuẩn bảo mật	AES-128
Nhiệt độ làm việc	-40°C..+60°C (đã lắp pin AA L91 Energizer)
Vỏ	Nhựa Poly-carbonate cao cấp, cấp bảo vệ IP67
Phương thức lắp đặt	Lắp lên tường với giá đỡ
KT sản phẩm	125x30x30mm
KT tịnh	60 grams

DAVITEQ TECHNOLOGIES INC

 Ho Chi Minh City, VN | Koblenz, DE | Melbourne, AU | Zurich, CH

 +84.28.6268.2523 / 6268.2524

 info@daviteq.com

www.iot.daviteq.com

Created date: Jul-22-2024

Updated date: Aug-28-2024

2/4

TILT SENSOR INSTALLED ON THE TREE



WS433-AG-H3.PNG

TILT SENSOR FOR CRANE MONITORING



WS433-AG-H4.PNG

CONNECT WIRELESS SENSORS TO GLOBIOTS Platform

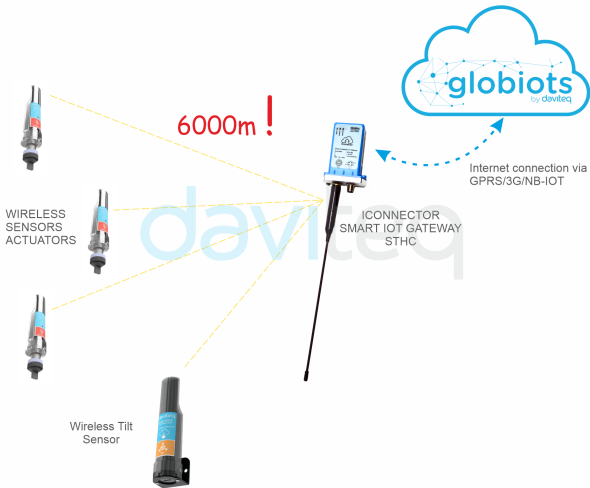

WS433-AG-H5.PNG

CONNECT WIRELESS SENSORS TO any PLC, HMI, SCADA or IoT Platform

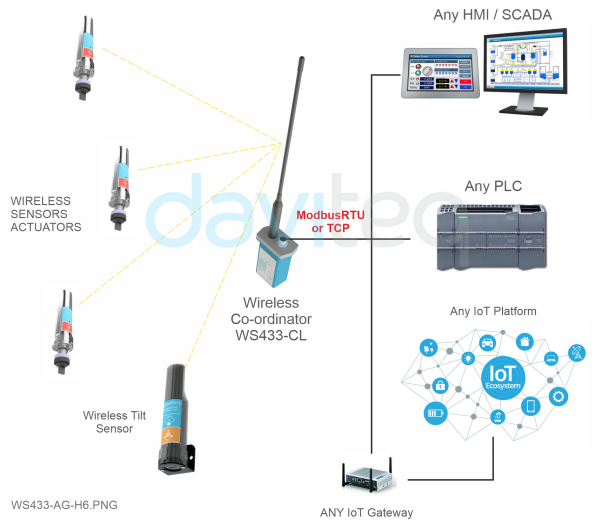

WS433-AG-H6.PNG

DIMENSION DRAWING OF WIRELESS SENSOR (Unit: mm)

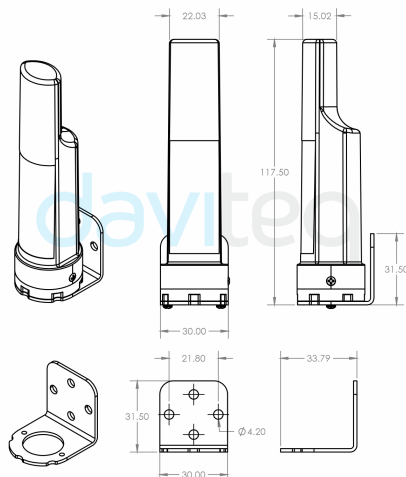

WS433-AG-H7.PNG

RECOMMENDED BATTERIES

E91 AA Alkaline battery

L91 AA Lithium battery



-18 .. + 60 oC working temperature

-40 .. + 60 oC working temperature

10-year shelf life

20-year shelf life

3000 mAH Capacity

3500 mAH Capacity

Price: 1X

Price: 3.5X

WS433-AG-H8.PNG

DAVITEQ TECHNOLOGIES INC

📍 Ho Chi Minh City, VN | Koblenz, DE | Melbourne, AU | Zurich, CH

☎ +84.28.6268.2523 / 6268.2524

✉ info@daviteq.com

www.iot.daviteq.com

Created date: Jul-22-2024

Updated date: Aug-28-2024

Ordering Information

MÃ HÀNG	MÔ TẢ
WS433-AG-01	CẢM BIẾN ĐỘ NGHIÊNG 3 TRỤC, 433MHZ, 0-40.000PPM, PIN Class AA 1.5 VDC, IP67

DAVITEQ TECHNOLOGIES INC

 Ho Chi Minh City, VN | Koblenz, DE | Melbourne, AU | Zurich, CH

 +84.28.6268.2523 / 6268.2524

 info@daviteq.com

www.iot.daviteq.com

Created date: Jul-22-2024

Updated date: Aug-28-2024

4/4