

Bộ cảm biến đếm người không dây Lidar



Smart Building, Smart City, Smart Facility, Smart Retail

SKU: WS433-LPC

○ Safe Zone

○ Hazardous Zones

WIRELESS LIDAR PEOPLE COUNTER WS433-LPC



WS433-LPC-H1.JPG

WS433-LPC là cảm biến không dây được tích hợp cảm biến Lidar tiên tiến để phát hiện và xác định người. Cảm biến có thể đếm số người ra vào với độ chính xác cao lên đến 95%. Cảm biến không bị ảnh hưởng bởi nhiệt độ, độ ẩm, nhiễu RF và ít bị ảnh hưởng bởi ánh sáng môi trường,... Bộ phát không dây là công nghệ Sub-GHz từ Texas Instruments cho phép truyền tải tầm xa với mức tiêu thụ năng lượng cực thấp. Thiết bị sẽ kết nối không dây 2 chiều với co-ordinator không dây WS433-CL để gửi dữ liệu và nhận cấu hình. Thiết bị có thể được cấu hình các tham số hoạt động như Thời gian ngắt quãng gửi dữ liệu, chu kỳ kiểm tra sức khỏe ... từ xa từ nền tảng Globiots hoặc thông qua phần mềm ModbusRTU (thông qua WS433-CL). Tốc độ dữ liệu mặc định của thiết bị là 50 kbps, có thể được chuyển thành 625 bps để tăng Dây đo giao tiếp. Cảm biến có thể hoạt động lên đến 5 năm với loại pin AA.
Ứng dụng điển hình: Đếm người ra vào nhà vệ sinh công cộng, đếm người ra vào cửa hàng, cửa hiệu,...

Applications

Giám sát cơ sở, giám sát an toàn

Notes For Applications

- It counts one person at a time. For indoor only. Floor color must be bright;
- Gate width max 1500mm;
- Gate height from 2000 to 3500mm;
- Walking speed < 1.38 m/s (5 km/h);

✓ Độ chính xác cao và Ổn định

Công nghệ đếm chính xác cao với cảm biến Lidar tích hợp

✓ Phân biệt người ra và người vào

Phần mềm thông minh cùng cảm biến tích hợp có thể phân biệt người ra người vào chính xác

✓ Kết nối không dây tin cậy cao

Sử dụng công nghệ không dây Sub-1G của Texas Instrument với cơ chế bảo mật AES-128

✓ 5 năm mới thay pin

Công nghệ đo lường & truyền không dây với năng lượng cực thấp cho phép cảm biến hoạt động liên tục nhiều năm

✓ Lắp và Chạy

Mọi thứ đã được cài sẵn nên khách hàng không phải làm gì cả

People Counter for Store, Shop...



WS433-LPC-H2.JPG

DAVITEQ TECHNOLOGIES INC

📍 Ho Chi Minh City, VN | Koblenz, DE | Melbourne, AU | Zurich, CH

☎ +84.28.6268.2523 / 6268.2524

✉ info@daviteq.com

www.iot.daviteq.com

Created date: Jul-22-2024

Updated date: Aug-28-2024

1/5

Specification

THÔNG SỐ CẢM BIẾN	undefined
Công nghệ cảm biến	Lidar
Đã đo phát hiện	Tối đa 4m
Góc phát hiện	27 độ
Nhiệt độ làm việc	-40 .. + 60 °C
Độ ẩm làm việc	0 .. 100% RH, không ngưng tụ
BỘ PHÁT KHÔNG DÂY:	undefined
Tốc độ truyền data không dây	Tối đa 50kbps
Khoảng cách truyền, LOS	1000m
Anten	Anten trong
Tính năng	Gửi dữ liệu trong Thời gian ngắt quãng đã đặt hoặc khi có báo động xảy ra
Pin	Pin Class AA 1.5VDC hoặc 7..48VDC (Không đi kèm với bộ chuyển đổi AC)
Đã tần	433Mhz, Công nghệ Sub-GHz của Texas Instrument, Mỹ
Tương thích tiêu chuẩn RF trên Thế giới	ETSI EN 300 220, EN 303 204 (Europe) FCC CFR47 Part15 (US), ARIB STD-T108 (Japan)
Chứng nhận hợp quy Việt Nam	QCVN 73:2013/BTTTT, QCVN 96:2015/BTTTT (DAVITEQ B00122019)
Chuẩn bảo mật	AES-128
Nhiệt độ làm việc bo mạch điện tử	-40oC..+60oC (đã lắp pin Lithium Ultimate AA)
Vỏ	Nhựa ABS, Bảo vệ chống bụi và hơi nước
Phương pháp lắp đặt	Gắn trần
Kích thước	H120xW80xD45
Khối lượng tịnh	<150 gram

DAVITEQ TECHNOLOGIES INC

 Ho Chi Minh City, VN | Koblenz, DE | Melbourne, AU | Zurich, CH

 +84.28.6268.2523 / 6268.2524

 info@daviteq.com

www.iot.daviteq.com

Created date: Jul-22-2024

Updated date: Aug-28-2024

2/5

CONNECT WIRELESS SENSORS TO any PLC or HMI



CONNECT WIRELESS SENSORS TO any SCADA or IoT Platform



CONNECT WIRELESS SENSORS TO GLOBIOTS Platform

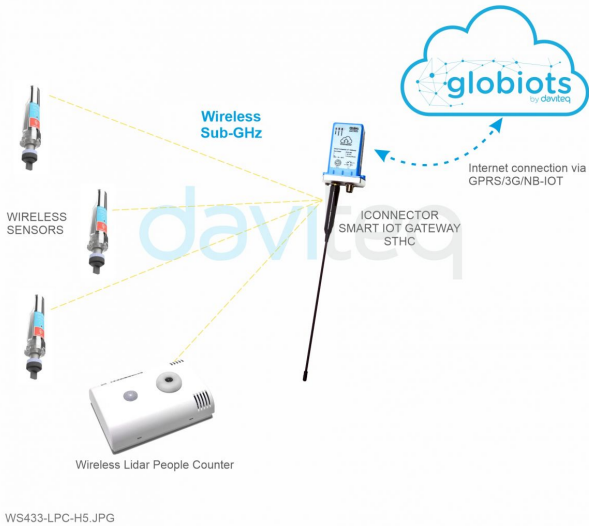

DIMENSION DRAWING OF WIRELESS SENSOR (Unit: mm)

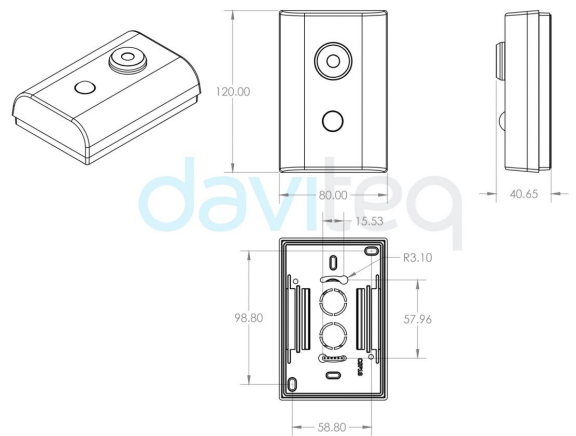

RECOMMENDED BATTERIES

E91 AA Alkaline battery



-18 .. + 60 oC working temperature
10-year shelf life
3000 mAH Capacity
Price: 1X

L91 AA Lithium battery



-40 .. + 60 oC working temperature
20-year shelf life
3500 mAH Capacity
Price: 3.5X

WS5FC-LPC-H5.JPG

BLANK

WS433-CO2-H8.PNG

DAVITEQ TECHNOLOGIES INC

Ho Chi Minh City, VN | Koblenz, DE | Melbourne, AU | Zurich, CH

+84.28.6268.2523 / 6268.2524

info@daviteq.com

www.iot.daviteq.com

Created date: Jul-22-2024

Updated date: Aug-28-2024

RECOMMENDED BATTERIES

E91 AA Alkaline battery



-18 .. + 60 oC working temperature
10-year shelf life
3000 mAH Capacity
Price: 1X

L91 AA Lithium battery



-40 .. + 60 oC working temperature
20-year shelf life
3500 mAH Capacity
Price: 3.5X

WSLRW-ULA-H8.PNG

DAVITEQ TECHNOLOGIES INC

📍 Ho Chi Minh City, VN | Koblenz, DE | Melbourne, AU | Zurich, CH

☎ +84.28.6268.2523 / 6268.2524

✉ info@daviteq.com

www.iot.daviteq.com

Created date: Jul-22-2024

Updated date: Aug-28-2024

Ordering Information

WS433-LPC-01

BỘ ĐẾM NGƯỜI KHÔNG DÂY LIDAR, 433MHZ, TYPE AA BATTERY 1.5VDC, IP5X

DAVITEQ TECHNOLOGIES INC

 Ho Chi Minh City, VN | Koblenz, DE | Melbourne, AU | Zurich, CH

 +84.28.6268.2523 / 6268.2524

 info@daviteq.com

www.iot.daviteq.com

Created date: Jul-22-2024

Updated date: Aug-28-2024

5/5