

Cảm biến không dây đo dòng 0-20mA

daviteq

Smart Agriculture, Smart Building, Smart City, Smart Energy, Smart Facility, Smart Factory,
Smart Farm, Smart Retail, Smart Utilities

SKU: WS433-MA

0-20MA CURRENT INPUT WIRELESS SENSOR WS433-MA



WS433-MA-H1.PNG

○ Safe Zone

○ Hazardous Zones

Cảm biến không dây WS433-MA Class C có 1 kênh đo dòng DC 0-20mA từ các thiết bị đo quá trình như Pressure transmitter, Temperature transmitter, Level transmitter, Flow meters, Analyzers..., điện áp rơi trên mạch dòng rất thấp. Cảm biến được cấu hình thông số hoạt động như tần suất đo, tần suất gửi... từ xa, thông qua nền tảng IoT Globiots hoặc giao thức ModbusRTU. Thời gian hoạt động lên tới 10 năm chỉ với 1 viên pin AA.

Applications

Giám sát quy trình, giám sát an toàn

Notes For Applications

- mA sensor power supply: Check transmitter output of 15 VDC to match mA sensor if sensor power source is from transmitter
- Accuracy and resolutions: Check whether those meet the requirements
- Environmental Conditions: Account for temperature, humidity, and other environmental factors.
- Mounting and Enclosure: Determine the mounting method and enclosure type.
- Compatibility: Ensure compatibility with your existing system or sensors.

✓ Kết nối không dây tin cậy cao

Sử dụng công nghệ không dây Sub-1G của Texas Instrument với cơ chế bảo mật AES-128

✓ 10 năm mới thay pin

Công nghệ đo lường & truyền không dây với năng lượng cực thấp. Hoạt động chỉ với 1 viên pin AA

✓ Điện áp rơi thấp

Điện áp rơi trên mạch loop chỉ tốt đa 3.0VDC

✓ Khoảng cách truyền xa

Thiết kế anten trong tối ưu cho phép giảm tổn thất năng lượng truyền

WIRELESS SENSOR CURRENT INPUT CONNECT WITH 4-20mA INSTRUMENTS

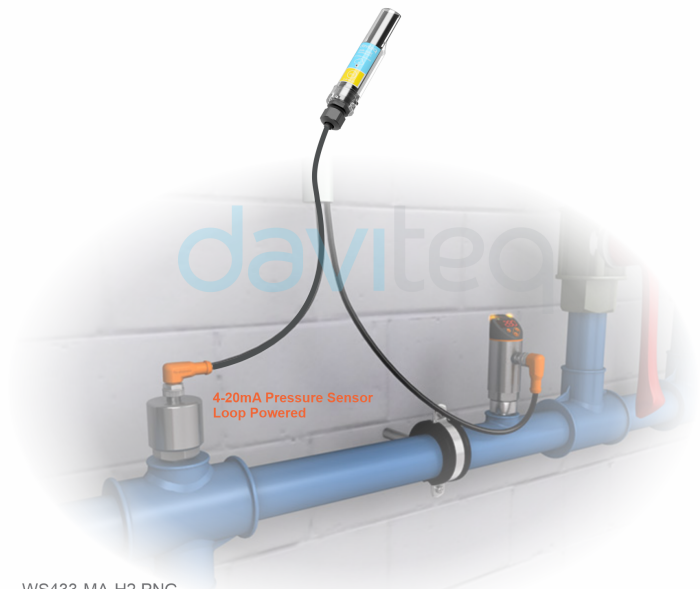

WS433-MA-H2.PNG

DAVITEQ TECHNOLOGIES INC

Ho Chi Minh City, VN | Koblenz, DE | Melbourne, AU | Zurich, CH

+84.28.6268.2523 / 6268.2524

info@daviteq.com

www.iot.daviteq.com

Created date: Jul-22-2024

Updated date: Aug-28-2024

1/4

Specification

Dãy đo	0 .. 20mA
Độ chính xác	0.05% of span
Độ phân giải	1/3000
Độ trôi nhiệt	< 50 ppm
Đầu nối tín hiệu	Cáp dài 0.5m có shield + ốc xiết cấp PG9
Phụ kiện tùy chọn	304SS Adapter chuyển đổi Ren PG9 sang Male 1/2"NPT hay PG13.5 hay M20 để lắp trực tiếp vào tủ điện hay housing của Process instrument
Tốc độ truyền data không dây	Tối đa 50kbps
Khoảng cách truyền, LOS	500m
Anten	Anten trong loại 3 dBi
Pin	01 x AA 1.5VDC, thời gian hoạt động lên đến 10 năm (tùy theo cấu hình)
Dãy tần	433Mhz, Công nghệ Sub-GHz của Texas Instrument, Mỹ
Độ nhạy thu	-110dBm at 50kbps
Tương thích tiêu chuẩn RF trên Thế giới	ETSI EN 300 220, EN 303 204 (Europe) FCC CFR47 Part15 (US), ARIB STD-T108 (Japan)
Chuẩn bảo mật	AES-128
Nhiệt độ làm việc bo mạch điện tử	-40oC..+60oC (đã lắp pin AA L91 Energizer)
Vỏ	Nhựa Poly-carbonate cao cấp, cấp bảo vệ IP67
Phương pháp lắp đặt	Pad chữ L inox 304 , băng vít hoặc keo 2 mặt 3M (đi kèm)
KT sản phẩm	125x30x30mm (vỏ hộp điện tử)
KL tịnh	< 100g
KT bao bì	190x50x50mm
KL tổng	140g

DAVITEQ TECHNOLOGIES INC

 Ho Chi Minh City, VN | Koblenz, DE | Melbourne, AU | Zurich, CH

 +84.28.6268.2523 / 6268.2524

 info@daviteq.com

www.iot.daviteq.com

Created date: Jul-22-2024

Updated date: Aug-28-2024

2/4

CONNECT WIRELESS SENSORS TO any PLC or HMI

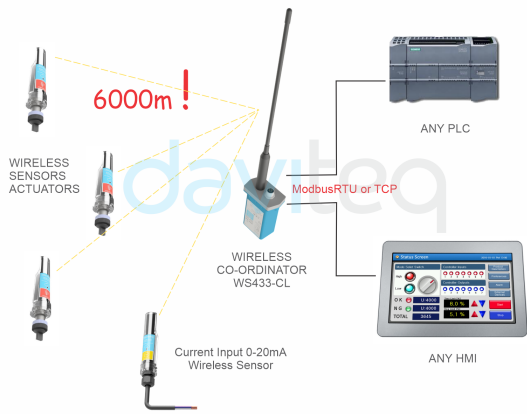

WS433-MA-H3.PNG

CONNECT WIRELESS SENSORS TO any SCADA or IoT Platform

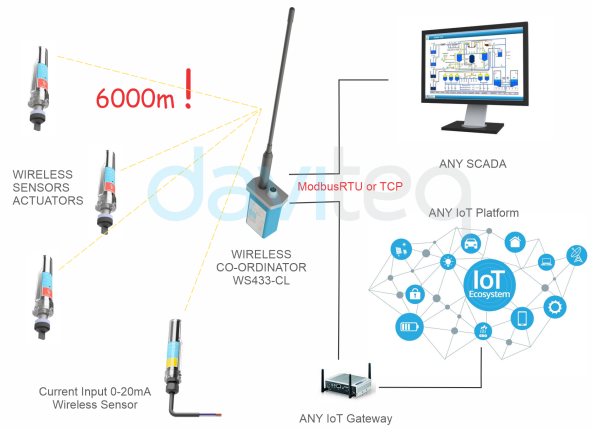

WS433-MA-H4.PNG

CONNECT WIRELESS SENSORS TO GLOBIOTS Platform

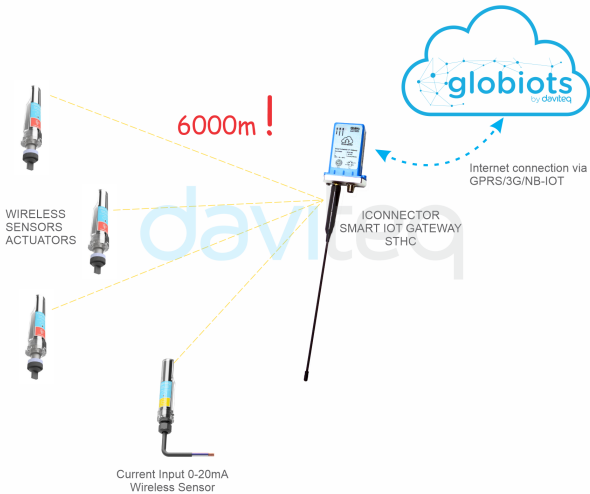

WS433-MA-H5.PNG

DIMENSION DRAWINGS OF WS433 SENSOR WITH CABLE OUTPUT

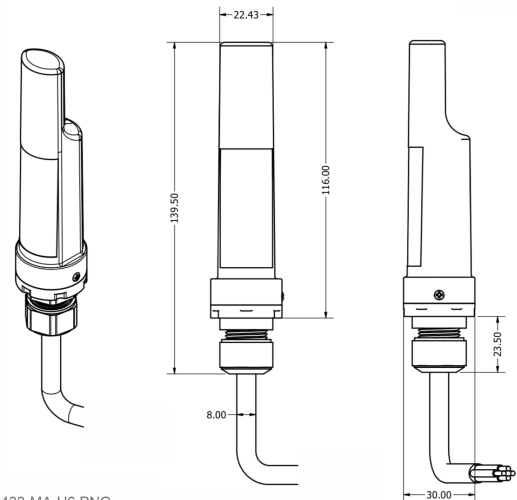

WS433-MA-H6.PNG

CARTON BOX OF WIRELESS SENSOR

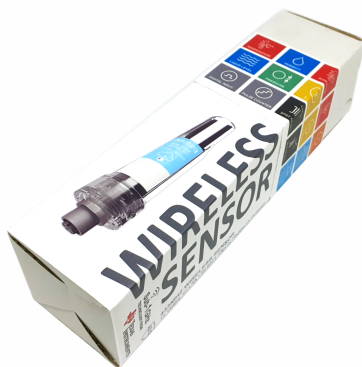

SIZE: 50x50x190MM

WS433-MA-H7.PNG

RECOMMENDED BATTERIES FOR WIRELESS SENSOR WS433

E91 AA Alkaline battery



-18 .. + 60 oC working temperature
10-year shelf life
3000 mAh Capacity
Price: 1X

L91 AA Lithium battery



-40 .. + 60 oC working temperature
20-year shelf life
3500 mAh Capacity
Price: 3.5X

WS433-MA-H8.PNG

DAVITEQ TECHNOLOGIES INC

Ho Chi Minh City, VN | Koblenz, DE | Melbourne, AU | Zurich, CH

+84.28.6268.2523 / 6268.2524

info@daviteq.com

www.iot.daviteq.com

Created date: Jul-22-2024

Updated date: Aug-28-2024

Ordering Information

MÃ HÀNG	MÔ TẢ
WS433-MA-11	Cảm biến không dây 1 kênh đo 0..20mA, IP67, pin AA 1.5VDC, cáp 0.5m và ốc xiết cáp PG9

DAVITEQ TECHNOLOGIES INC

 Ho Chi Minh City, VN | Koblenz, DE | Melbourne, AU | Zurich, CH

 +84.28.6268.2523 / 6268.2524

 info@daviteq.com

www.iot.daviteq.com

Created date: Jul-22-2024

Updated date: Aug-28-2024

4/4