

Cảm biến không dây siêu âm đo mức thùng rác



Smart Agriculture, Smart Building, Smart City, Smart Facility, Smart Farm, Smart Factory, Smart Transportation

SKU: WS433-ULA

WIRELESS ULTRASONIC LEVEL SENSOR FOR TRASH BIN WS433-ULA



WS433-ULA-H1.JPG

- ✓ **Độ tin cậy và Ổn định cao**
Kỹ thuật xử lý tín hiệu số tiên tiến giúp cảm biến cho ra tín hiệu ổn định và tin cậy
- ✓ **Kết nối không dây Ổn định**
Công nghệ không dây Sub-GHz của Texas Instrument đem đến độ tin cậy cao cho các ứng dụng công nghiệp
- ✓ **Thời lượng pin hơn 5 năm**
Với thiết kế thông minh, cảm biến hoạt động 5 năm chỉ với 2 pin AA
- ✓ **Dùng cho trong nhà và ngoài trời**
Với thiết kế IP68 và chất liệu Poly-carbonate, cảm biến có thể sử dụng được ngoài trời

○ Safe Zone

○ Hazardous Zones

WS433-ULA là cảm biến không dây Sub-GHz dùng công nghệ sóng siêu âm để đo mức thùng rác. Với công nghệ xử lý tín hiệu số tiên tiến, cảm biến có thể loại trừ được các trường hợp sóng siêu âm phản xạ ngoài ý muốn. Cảm biến có thể dùng được cho các thùng rác có nắp đóng mở mà giá trị đo không bị ảnh hưởng trong quá trình đóng mở nắp. Cảm biến được thiết kế kín nước IP68, có thể dùng cho trong nhà lẫn ngoài trời. Với thiết kế thông minh, cảm biến có thể hoạt động hơn 5 năm chỉ với 2 viên pin AA. Cảm biến sẽ kết nối về bộ thu Sub-GHz ở khoảng cách lên đến 400-500m ở môi trường thông thoáng.

Cảm biến WS433-ULA được sử dụng để theo dõi mức rác trong thùng chứa rác ở toà nhà Văn phòng, Bệnh viện, Trường học, Nhà máy... và cho cả các thùng rác công cộng của Thành phố thông minh.

Applications

Quản lý chất thải, Giám sát quy trình, Giám sát an toàn, Giám sát cơ sở hạ tầng

Notes For Applications

- Material and density: Identify the material and know the bulk density.
- Stickiness and buildup: consider stickiness and buildup.
- Corrosiveness: Assess material corrosiveness.
- Moisture: Note moisture presence.
- Temperature and pressure: Consider conditions.
- Vibration: Be aware of vibration.

LEVEL SENSOR INSTALLED IN THE TRASH BIN



WS433-ULA-H2.JPG

DAVITEQ TECHNOLOGIES INC

Ho Chi Minh City, VN | Koblenz, DE | Melbourne, AU | Zurich, CH

+84.28.6268.2523 / 6268.2524

info@daviteq.com

www.iot.daviteq.com

Created date: Jul-22-2024

Updated date: Aug-28-2024

1/4

Specification

THÔNG SỐ KỸ THUẬT CẢM BIẾN	undefined
Công nghệ đo	Siêu âm kép
Dây đo	30 .. 4500 mm
Độ phân giải & Độ chính xác	1.0mm, +/- 10 mm
Tốc độ lấy mẫu và truyền	Cấu hình được từ 30s đến 3600s
Nhiệt độ làm việc	-15 .. + 60 oC
Độ ẩm làm việc	0 .. 95% RH, không ngưng tụ
BỘ PHÁT KHÔNG DÂY	undefined
Tốc độ truyền data không dây	Tối đa 50kbps
Khoảng cách truyền, LOS	1000m
Anten	Anten trong
Pin	02 x AA 1.5VDC, thời gian hoạt động lên đến 5 năm (tùy theo cấu hình)
Dãy tần	433Mhz, Công nghệ Sub-GHz của Texas Instrument, Mỹ
Tương thích tiêu chuẩn RF trên Thế giới	ETSI EN 300 220, EN 303 204 (Europe) FCC CFR47 Part15 (US), ARIB STD-T108 (Japan)
Chứng nhận hợp quy Việt Nam	QCVN 73:2013/BTTTT, QCVN 96:2015/BTTTT (DAVITEQ B00122019)
Chuẩn bảo mật	AES-128
Nhiệt độ làm việc bo mạch điện tử	-40oC..+60oC (đã lắp pin AA L91 Energizer)
Vỏ	Nhựa Poly-carbonate cao cấp, cấp bảo vệ IP68
Phương pháp lắp đặt	Lắp đặt trực tiếp trên bề mặt phẳng
Kích thước sản phẩm	154x68x43mm
Khối lượng tịnh	< 200 grams (chưa bao gồm pin)

DAVITEQ TECHNOLOGIES INC

 Ho Chi Minh City, VN | Koblenz, DE | Melbourne, AU | Zurich, CH

 +84.28.6268.2523 / 6268.2524

 info@daviteq.com

www.iot.daviteq.com

Created date: Jul-22-2024

Updated date: Aug-28-2024

2/4

LEVEL SENSOR INSTALLED IN THE TRASH BIN



WS433-ULA-H3.JPG

CONNECT WIRELESS SENSORS TO any PLC or HMI



WS433-ULA-H4.JPG

CONNECT WIRELESS SENSORS TO any SCADA or IoT Platform

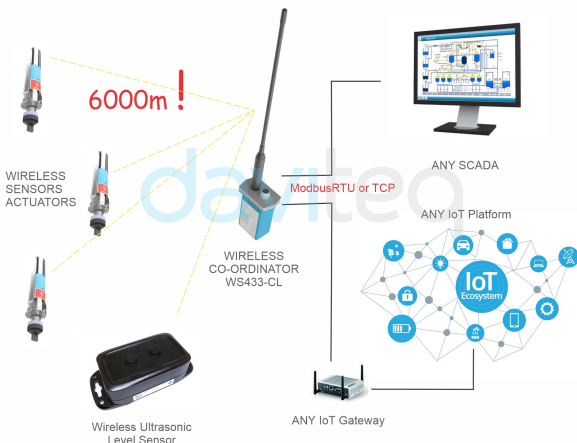

WS433-ULA-H5.JPG

CONNECT WIRELESS SENSORS TO GLOBIOTS Platform



WS433-ULA-H6.JPG

DIMENSION DRAWINGS OF WIRELESS SENSOR (Unit: mm)

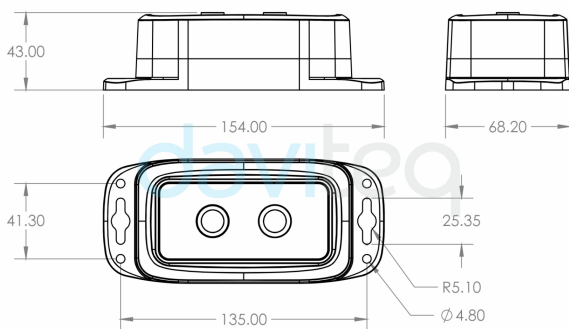

WS433-ULA-H7.JPG

RECOMMENDED BATTERIES FOR WIRELESS SENSOR WS433

E91 AA Alkaline battery

L91 AA Lithium battery



-18 .. + 60 oC working temperature

-40 .. + 60 oC working temperature

10-year shelf life

20-year shelf life

3000 mAH Capacity

3500 mAH Capacity

Price: 1X

Price: 3.5X

WS433-ULA-H8.JPG

DAVITEQ TECHNOLOGIES INC

Ho Chi Minh City, VN | Koblenz, DE | Melbourne, AU | Zurich, CH

+84.28.6268.2523 / 6268.2524

info@daviteq.com

www.iot.daviteq.com

Created date: Jul-22-2024

Updated date: Aug-28-2024

Ordering Information

MÃ HÀNG	MÔ TẢ
WS433-ULA-01	Cảm biến không dây siêu âm đo mức thùng rác, dây đo 30-4500mm, pin AA, IP68

DAVITEQ TECHNOLOGIES INC

 Ho Chi Minh City, VN | Koblenz, DE | Melbourne, AU | Zurich, CH

 +84.28.6268.2523 / 6268.2524

 info@daviteq.com

www.iot.daviteq.com

Created date: Jul-22-2024

Updated date: Aug-28-2024

4/4