

Cảm biến LoRaWAN đo ánh sáng môi trường



Smart Agriculture, Smart Building, Smart City, Smart Facility, Smart Farm, Smart Factory

SKU: WSLRW-AL

LoRaWAN AMBIENT LIGHT SENSOR WSLRW-AL

LoRaWAN



WSLRW-AL-H1.JPG

✓ Giao tiếp LoRaWAN

Chuẩn giao tiếp LoRaWAN cho phép cảm biến kết nối với bất kỳ LoRaWAN Gateway nào trên thị trường.

✓ Đo ánh sáng nhìn thấy được

Lọc quang học chính xác để phù hợp với mắt người, loại bỏ > 99% (typ) IR

✓ Pin hoạt động 10 năm

Công nghệ cảm biến năng lượng cực thấp của Daviteq cùng smart firmware cho phép cảm biến có thể hoạt động lên đến 10 năm với 02 pin AA.

✓ IP 68 Lắp đặt ngoài trời

Cho cả ứng dụng trong nhà và ngoài trời

○ Safe Zone

○ Hazardous Zones

WSLRW-AL là cảm biến LoRaWAN tích hợp cảm biến đo cường độ ánh sáng, tiêu thụ năng lượng cực thấp. Phản ứng quang phổ của cảm biến tương tự với phản ứng quang học của mắt người và bao gồm khả năng loại bỏ tia hồng ngoại đáng kể. Phản ứng quang phổ chính xác và khả năng loại bỏ tia hồng ngoại mạnh của thiết bị cho phép cảm biến đo chính xác cường độ ánh sáng mà mắt người nhìn thấy bất kể nguồn sáng nào. Các phép đo có thể được thực hiện từ 0,01 lux đến 83k lux đây đo toàn thang đo bằng cách sử dụng tính năng cài đặt toàn thang đo tích hợp sẵn. Khả năng này cho phép đo ánh sáng trên dải động hiệu quả đến 23 bit. Thiết kế tiêu thụ năng lượng cực thấp cùng firmware thông minh cho phép cảm biến chạy bằng pin 2 x AA 1,5V trong 10 năm với chu kỳ gửi 1 dữ liệu/ngày. Thiết bị có thể hỗ trợ tất cả các vùng tần số LoRaWAN trên toàn thế giới. Cảm biến sẽ truyền dữ liệu trong khoảng cách km đến LoRaWAN Gateway của bất kỳ thương hiệu nào trên thị trường.

Applications

Giám sát cơ sở, giám sát an toàn

Notes For Applications

- Light Intensity Range: Choose a sensor with an intensity range suitable for the application.
- Power Consumption: Evaluate the power requirements of the sensor.
- Mounting Options: Consider the physical form factor and mounting options.
- Integration: Look for sensors that integrate well with your system.

WIRELESS AMBIENT LIGHT SENSOR FOR LIGHTING CONTROLS IN SMART FACTORY



WSLRW-AL-H2.JPG

DAVITEQ TECHNOLOGIES INC

Ho Chi Minh City, VN | Koblenz, DE | Melbourne, AU | Zurich, CH

+84.28.6268.2523 / 6268.2524

info@daviteq.com

www.iot.daviteq.com

Created date: Jul-22-2024

Updated date: Aug-28-2024

1/4

Specification

Công nghệ cảm biến	Cảm biến ánh sáng với Bộ lọc quang học chính xác để phù hợp với mắt người, loại bỏ > 99% (loại) tia hồng ngoại
Dãy đo	0,01 lux đến 83 k lux 23-Bit
Độ tuyến tính	2% giá trị đọc cho > 40 Lux, 5% giá trị đọc khi ánh sáng nhỏ hơn 40 lux
Độ lệch nhiệt độ	0,01%/oC khi cường độ ánh sáng khoảng 2000 lux
Dãy đo nhiệt độ hoạt động	-40~85oC
GIAO TIẾP	undefined
Hệ số SF	SF7~SF12
Ăng-ten	Ăng-ten trong 2 dbi
Nguồn điện	Pin 02 x 1.5VDC AA (không bao gồm pin)
Tần số và công suất RF	860~930MHz, 14~20 dBm, có thể định cấu hình cho các vùng: EU868, IN865, RU864, KR920, AS923, AU915, US915
Giao thức	LoRaWAN Class A V1.0.3
Chế độ gửi dữ liệu	Thời gian ngắt quãng, khi xảy ra báo động và kích hoạt thủ công bằng phím từ
Mô-đun RF Tương thích	ETSI EN 300 220, EN 303 204 (Châu Âu) FCC CFR47 Part15 (Hoa Kỳ), ARIB STD-T108 (Nhật Bản)
Nhiệt độ làm việc	-40~60oC (với AA L91 Energizer®)
Kích thước	H106xW73xD42
Khối lượng tịnh	190g
Vỏ	Nhôm + nhựa Polycarbonate, IP68

DAVITEQ TECHNOLOGIES INC

 Ho Chi Minh City, VN | Koblenz, DE | Melbourne, AU | Zurich, CH

 +84.28.6268.2523 / 6268.2524

 info@daviteq.com

www.iot.daviteq.com

Created date: Jul-22-2024

Updated date: Aug-28-2024

2/4

LoRaWAN NETWORK



WSLRW-AG-H5.JPG

WHAT'S IN THE PACKAGE?



WSLRW-AL-H3.JPG

DIMENSION DRAWING OF SENSOR NODE

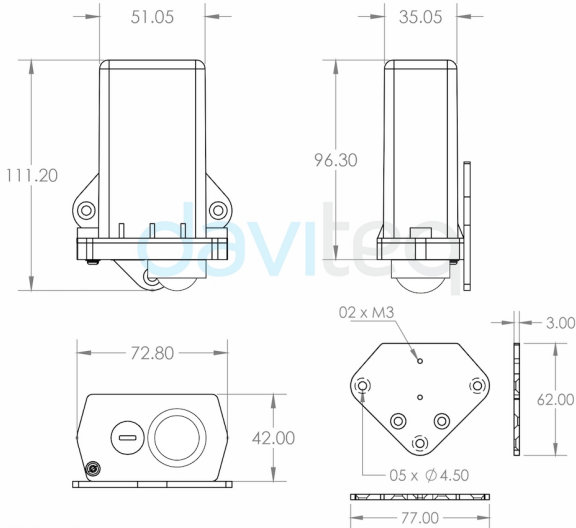

WSLRW-AL-H4.JPG

RECOMMENDED BATTERIES FOR LoRaWAN SENSOR

E91 AA Alkaline battery



- 18 .. + 60 oC working temperature
- 10-year shelf life
- 3000 mAh Capacity
- Price: 1X

L91 AA Lithium battery



- 40 .. + 60 oC working temperature
- 20-year shelf life
- 3500 mAh Capacity
- Price: 3.5X

WSLRW-AG-H8.JPG

RECOMMENDED BATTERIES FOR WIRELESS SENSOR WS433

E91 AA Alkaline battery



- 18 .. + 60 oC working temperature
- 10-year shelf life
- 3000 mAh Capacity
- Price: 1X

L91 AA Lithium battery



- 40 .. + 60 oC working temperature
- 20-year shelf life
- 3500 mAh Capacity
- Price: 3.5X

ATE-H7.PNG

DIMENSION DRAWING OF FUEL SENSOR (Unit: mm)

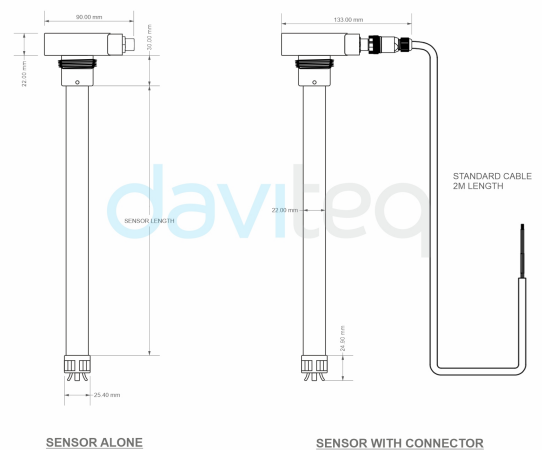

WSLRW-CAP10-H8.JPG

DAVITEQ TECHNOLOGIES INC

📍 Ho Chi Minh City, VN | Koblenz, DE | Melbourne, AU | Zurich, CH

☎ +84.28.6268.2523 / 6268.2524

✉ info@daviteq.com

www.iot.daviteq.com

Created date: Jul-22-2024

Updated date: Aug-28-2024

Ordering Information

MÃ HÀNG	MÔ TẢ
WSLRW-AL-01	Cảm biến LoRaWAN đo ánh sáng môi trường , Cảm biến tích hợp với ống kính bảo vệ, IP68, pin AA 1.5V

DAVITEQ TECHNOLOGIES INC

 Ho Chi Minh City, VN | Koblenz, DE | Melbourne, AU | Zurich, CH

 +84.28.6268.2523 / 6268.2524

 info@daviteq.com

www.iot.daviteq.com

Created date: Jul-22-2024

Updated date: Aug-28-2024

4/4