

# Bộ LoRaWAN với cổng RS485 Master



Smart Building, Smart City

SKU: WSLRW-MB485

OBSOLETE, replaced by

Safe Zone

Hazardous Zones

## LoRaWAN RS485 MODBUS MASTER WSLRW-MB485

LoRaWAN



WSLRW-MB485-H1.JPG

WSLRW-MB là bộ LoRaWAN có cổng RS485 Master để kết nối với bất kỳ cảm biến, đồng hồ nước, đồng hồ đo điện, đồng hồ đo khí hoặc máy tính lưu lượng nào có cổng RS485 Slave. Thiết bị hỗ trợ các giao thức fieldbus khác nhau như Modbus RTU, Modbus ASCII, DLMS Cosem và Mbus... Thiết bị có thể cấu hình thông qua phần mềm ngoại tuyến và Downlink. Thiết kế tiêu thụ điện năng cực thấp cùng firmware thông minh cho phép cảm biến chạy bằng pin 2 x AA 1,5V trong 10 năm với tần suất 1 dữ liệu/ngày. Cảm biến sẽ truyền dữ liệu qua hàng km đến LoRaWAN Gateway của bất kỳ thương hiệu nào trên thị trường. Thiết bị hỗ trợ tất cả các dải tần LoRaWAN.

### Applications

Đọc đồng hồ điện, đọc đồng hồ gas, đọc đồng hồ nước, giám sát sản xuất, giám sát cơ sở hạ tầng

### Notes For Applications

- Giao tiếp LoRaWAN**  
Tương thích với mọi LoRaWAN Gateway và Network Server
- Hỗ trợ các giao thức Fieldbus khác nhau**  
Hỗ trợ Modbus RTU, Modbus ASCII, DLMS Cosem...
- Pin hoạt động 10 năm**  
Công nghệ cảm biến năng lượng cực thấp của Daviteq cùng firmware thông minh cho phép cảm biến có thể hoạt động lên đến 10 năm với 02 pin AA.
- IP 68 Lắp đặt ngoài trời**  
Cho cả ứng dụng trong nhà và ngoài trời

### Connect via RS485 DLMS COSEM



WSLRW-MB485-H2.JPG

## DAVITEQ TECHNOLOGIES INC

Ho Chi Minh City, VN | Koblenz, DE | Melbourne, AU | Zurich, CH

+84.28.6268.2523 / 6268.2524

info@daviteq.com

[www.iot.daviteq.com](http://www.iot.daviteq.com)

Created date: Jul-22-2024

Updated date: Aug-28-2024

1/4

## Specification

Cổng đầu vào	1 x cổng RS485 Master
Chiều dài cáp	2m, cáp chống nhiễu có đánh dấu dây A & B
Giao thức	Chọn Modbus RTU, Modbus ASCII, DLMS Cosem, Mbus, v.v. (Liên hệ với chúng tôi trước khi đặt hàng)
Chân bus RS-485 được bảo vệ khi lỗi	Lên tới ±40V
Bảo vệ HBM ESD trên các chân bus RS-485	±15kV
Dãy đo chế độ chung mở rộng	± 15V (lớn hơn yêu cầu đối với RS-485)
Dung sai vượt điện áp quá độ	± 60V
Bộ thu RS-485 an toàn hoàn toàn khi gặp sự cố	Mở, ngắt, dừng
GIAO TIẾP	undefined
Hệ số SF	SF7~SF12
Ăng-ten	Ăng-ten trong 2.0 dBi
Pin	02 x 1.5VDC loại AA (không bao gồm pin)
Tần số và công suất RF	860~930MHz, 14~20dBm, có thể cấu hình cho các vùng: EU868, IN865, RU864, KR920, AS923, AU915, US915
Giao thức	LoRaWAN, Class A
Chế độ gửi dữ liệu	Theo chu kỳ, kích hoạt bằng khóa nam châm và khi xảy ra cảnh báo
Chứng nhận	CE, FCC
Nhiệt độ làm việc	-40~60oC (với pin AA L91 Energizer®)
Kích thước	H180xW50xD40
Khối lượng tịnh	250g
Vỏ	Nhựa Polycarbonate & POM, IP68
Gắn	Treo tường

### DAVITEQ TECHNOLOGIES INC

 Ho Chi Minh City, VN | Koblenz, DE | Melbourne, AU | Zurich, CH

 +84.28.6268.2523 / 6268.2524

 info@daviteq.com

[www.iot.daviteq.com](http://www.iot.daviteq.com)

Created date: Jul-22-2024

Updated date: Aug-28-2024

2/4

Connect via RS485 Modbus RTU



LoRaWAN NETWORK



DIMENSION DRAWING OF WIRELESS SENSOR (Unit: mm)

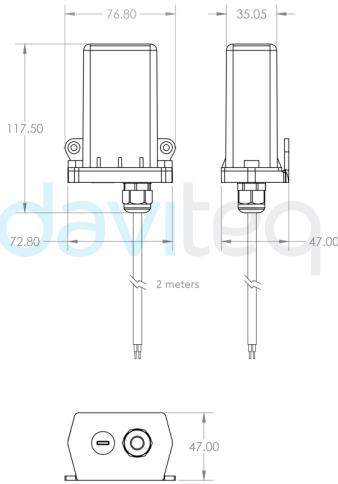

RECOMMENDED BATTERIES

E91 AA Alkaline battery

L91 AA Lithium battery



-18 .. + 60 oC working temperature  
10-year shelf life  
3000 mAh Capacity  
Price: 1X

-40 .. + 60 oC working temperature  
20-year shelf life  
3500 mAh Capacity  
Price: 3.5X

WSLRW-MB485-H6.JPG

RECOMMENDED BATTERIES FOR LoRaWAN SENSOR

E91 AA Alkaline battery

L91 AA Lithium battery



-18 .. + 60 oC working temperature  
10-year shelf life  
3000 mAh Capacity  
Price: 1X

-40 .. + 60 oC working temperature  
20-year shelf life  
3500 mAh Capacity  
Price: 3.5X

WSLRW-I-CO2-H7.JPG

RECOMMENDED BATTERIES FOR LoRaWAN SENSOR

LS 14500 Lithium battery



-60°C..+85°C working temperature  
Low self-discharge rate  
2.6 Ah Capacity

WSLRW-S-ATE-H8.PNG

DAVITEQ TECHNOLOGIES INC

## Ordering Information

MÃ HÀNG	MÔ TẢ
WSLRW-MB485-01	Bộ LoRaWAN với cổng RS485 Master, giao thức DLMS Cosem, IP68, cáp dài 2m, Ăng-ten trong, 860~930 MHz
WSLRW-MB485-02	Bộ LoRaWAN với cổng RS485 Master, giao thức Modbus RTU, IP68, cáp dài 2m, Ăng-ten trong, 860~930 MHz
WSLRW-MB485-03	Bộ LoRaWAN với cổng RS485 Master, giao thức Modbus ASCII, IP68, cáp dài 2m, Ăng-ten trong, 860~930 MHz

### DAVITEQ TECHNOLOGIES INC

 Ho Chi Minh City, VN | Koblenz, DE | Melbourne, AU | Zurich, CH

 +84.28.6268.2523 / 6268.2524

 info@daviteq.com

[www.iot.daviteq.com](http://www.iot.daviteq.com)

Created date: Jul-22-2024

Updated date: Aug-28-2024

4/4