

Cảm biến LoRaWAN đo áp suất Process



Smart Agriculture, Smart Building, Smart City, Smart Energy, Smart Facility, Smart Factory, Smart Farm, Smart Retail, Smart Utilities

SKU: WSLRW-PPS

LoRaWAN PROCESS PRESSURE SENSOR WSLRW-PPS

LoRaWAN



WSLRW-PPS-H1.PNG

○ Safe Zone

○ Hazardous Zones

WSLRW-PPS là cảm biến đo áp suất Process tích hợp LoRaWAN, với các loại phép đo khác nhau như Gage/Absolute/Sealed Gage có dải đo từ -1 .. +1000bar. Cảm biến có độ chính xác cao và ổn định. Với thiết kế tiêu thụ năng lượng cực thấp và phần mềm thông minh cho phép cảm biến có thể hoạt động lên đến 10 năm chỉ với 2 viên pin AA (tùy vào cấu hình). Cảm biến sẽ truyền dữ liệu hàng kilo mét đến bất kỳ LoRaWAN gateway hiện có trên thị trường.

Applications

Giám sát áp suất đường ống nước, Giám sát quy trình, Tuổi tiêu thông minh, Giám sát nhiên liệu, Giám sát mức, Giám sát an toàn

Notes For Applications

- Sensor Materials Compatibility: Choose materials that won't react with the substances or degrade in corrosive media.
- Environmental Conditions: Consider the system environment (pipes, vibrations, temperature, etc.).
- Pressure Range: Choose sensors that function well within the process range.
- Precision and Sensitivity: Determine the required level of precision and sensitivity.

✓ Kết nối không dây LoRaWAN

Sử dụng công nghệ không dây chuẩn LoRaWAN dễ dàng kết nối với bất kỳ bộ LoRaWAN Gateway trên thị trường

✓ 10 năm mới thay pin

Công nghệ đo lường & truyền không dây với năng lượng cực thấp. Hoạt động chỉ với 2 viên pin AA

✓ Độ chính xác cao và ổn định

Cảm biến sử dụng công nghệ tiên tiến PIEZO mang lại độ chính xác cao và ổn định

✓ IP 68 Lắp đặt ngoài trời

Cảm biến thiết kế theo chuẩn IP68 cho các ứng dụng lắp đặt trong nhà hay ngoài trời.

PRESSURE SENSOR INSTALLED ON THE WATER PIPE



WSLRW-PPS-H2.PNG

DAVITEQ TECHNOLOGIES INC

📍 Ho Chi Minh City, VN | Koblenz, DE | Melbourne, AU | Zurich, CH

☎ +84.28.6268.2523 / 6268.2524

✉ info@daviteq.com

www.iot.daviteq.com

Created date: Jul-22-2024

Updated date: Aug-28-2024

1/4

Specification

THÔNG SỐ CẢM BIẾN:	undefined
Công nghệ đo	Sử dụng công nghệ tiên tiến PIEZO
Dải đo	-1 .. + 1000 bar Gage/Absolute/Sealed Gage
Bảo vệ quá áp	1.5 x thang đo
Sai số & độ ổn định	0.25%, hoặc 0.5% thang đo, < 0.2% thang đo/năm
Lưu chất đo	Bất kỳ chất khí hay chất lỏng nào tương thích với chất liệu tiếp xúc 316SS
Nhiệt độ làm việc	-20 °C .. + 80 °C
Bù nhiệt	-10 °C .. + 50 °C
Đầu kết nối quá trình	G1/4, hoặc khác (theo yêu cầu)
THÔNG SỐ BỘ PHÁT LoRaWAN :	
Tốc độ truyền data không dây	250bps .. 5470bps
Anten	Anten trong 2.67 dbi
Pin	02 x AA size 1.5VDC, pin không đi kèm
Dãy tần và công suất phát	860..930Mhz, +14 .. +20 dBm, cấu hình cho các khu vực: EU868, IN865, RU864, KR920, AS923, AU915, US915
Giao thức	Chuẩn LoRaWAN, class A
Chế độ gửi dữ liệu	Theo chu kỳ và khi xảy ra báo động
Tương thích tiêu chuẩn RF trên Thế giới	ETSI EN 300 220, EN 303 204 (Europe) FCC CFR47 Part15 (US), ARIB STD-T108 (Japan)
Chúng nhận hợp quy tại Việt Nam	
Nhiệt độ làm việc bo mạch điện tử	-40oC..+60oC (đã lắp pin AA L91 Energizer)
Kích thước sản phẩm	H180xW50xD40
Khối lượng tịnh	250 grams
Hộp/Cấp bảo vệ	Nhựa Polycarbonate & POM, IP68.

DAVITEQ TECHNOLOGIES INC

 Ho Chi Minh City, VN | Koblenz, DE | Melbourne, AU | Zurich, CH

 +84.28.6268.2523 / 6268.2524

 info@daviteq.com

www.iot.daviteq.com

Created date: Jul-22-2024

Updated date: Aug-28-2024

2/4

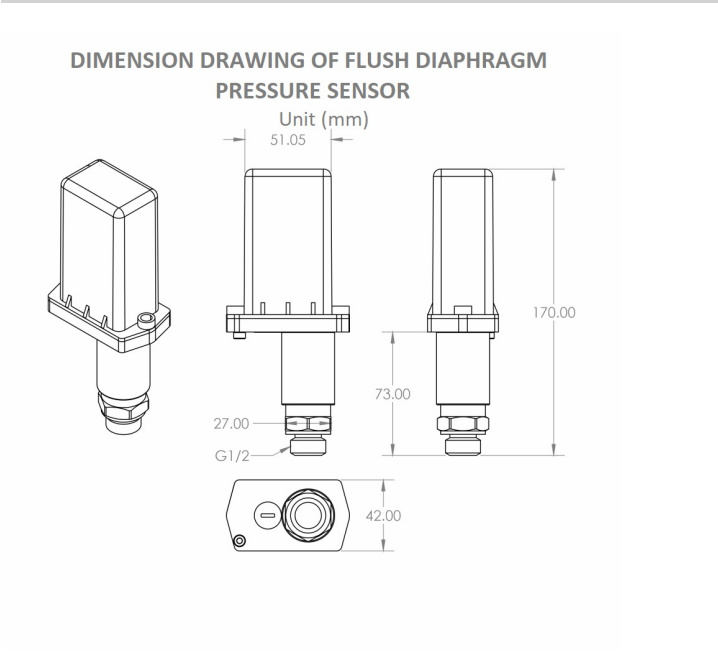
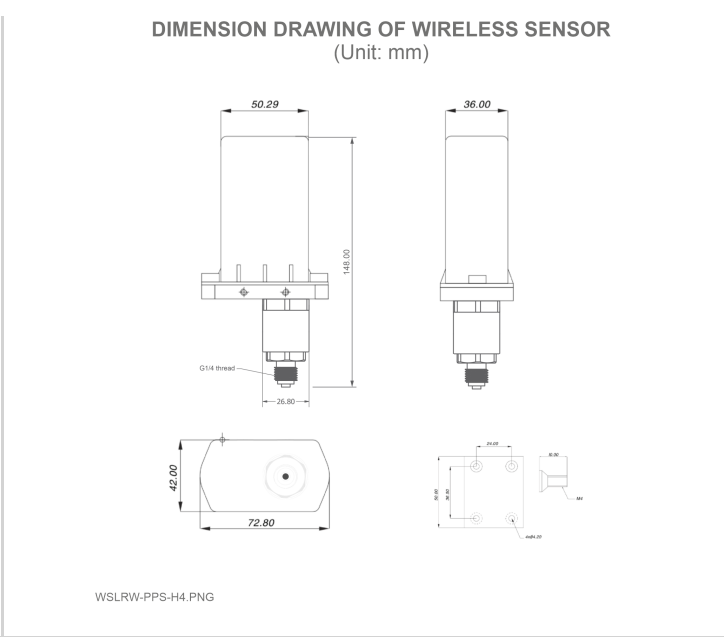
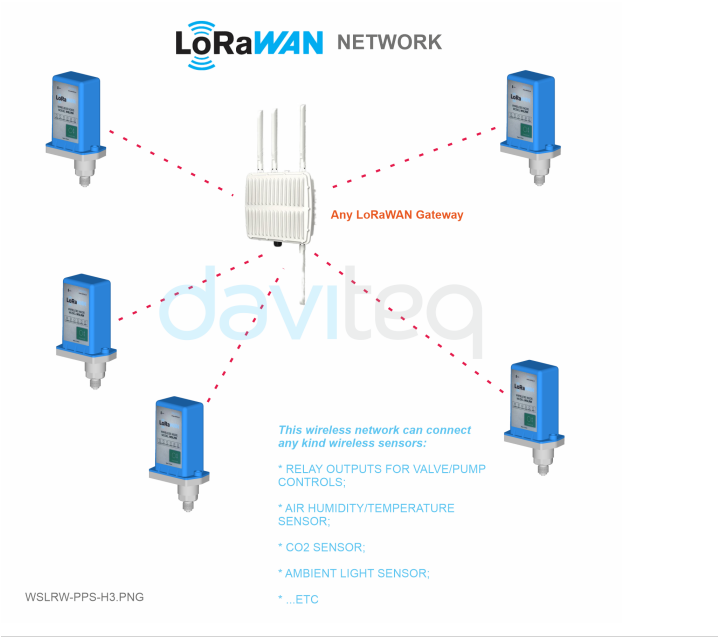

RECOMMENDED BATTERIES

E91 AA Alkaline battery	L91 AA Lithium battery
-18 .. + 60 oC working temperature	-40 .. + 60 oC working temperature
10-year shelf life	20-year shelf life
3000 mAh Capacity	3500 mAh Capacity
Price: 1X	Price: 3.5X

WSLRW-PPS-H5.PNG

RECOMMENDED BATTERIES FOR WS433EX-PPS

LS 26500 Lithium battery

-60°C..+85°C working temperature

Low self-discharge rate

7.7 Ah Capacity

WS433EX-PPS-H7.JPG



Ordering Information

MÃ HÀNG	MÔ TẢ
WSLRW-PPS-G10-02	Cảm biến áp suất LoRaWAN, 0-10 barg, 304SS/316L, G1/4"
WSLRW-PPS-G20-02	Cảm biến áp suất LoRaWAN, 0-20 barg, 304SS/316L, G1/4"
WSLRW-PPS-G40-03	Cảm biến áp suất LoRaWAN, 0-40 barg, 304SS/316L, 1/4" NPT
WSLRW-PPS-G70-03	Cảm biến áp suất LoRaWAN, 0-70 barg, 304SS/316L, 1/4" NPT
WSLRW-PPS-G100-04	Cảm biến áp suất LoRaWAN, 0-100 barg, 304SS/316L, 1/2" NPT
WSLRW-PPS-G250-04	Cảm biến áp suất LoRaWAN, 0-250 barg, 304SS/316L, 1/2" NPT
WSLRW-PPS-G400-04	Cảm biến áp suất LoRaWAN, 0-400 barg, 304SS/316L, 1/2" NPT
WSLRW-PPS-G700-04	Cảm biến áp suất LoRaWAN, 0-700 barg, 304SS/316L, 1/2" NPT
WSLRW-PPS-G1000-04	Cảm biến áp suất LoRaWAN, 0-1000 barg, 304SS/316L, 1/2" NPT

DAVITEQ TECHNOLOGIES INC

 Ho Chi Minh City, VN | Koblenz, DE | Melbourne, AU | Zurich, CH

 +84.28.6268.2523 / 6268.2524

 info@daviteq.com

www.iot.daviteq.com

Created date: Jul-22-2024

Updated date: Aug-28-2024

4/4