

# Cảm biến LoRaWAN đo mức với công nghệ radar siêu nhỏ

daviteq

Smart Agriculture, Smart Building, Smart City, Smart Facility, Smart Farm, Smart Factory, Smart Transportation, Smart Utilities

SKU: WSLRW-RLC

## LoRaWAN RADAR LEVEL SENSOR WSLRW-RLC

LoRaWAN



WSLRW-RLC-H1.JPG

○ Safe Zone

○ Hazardous Zones

WSLRW-RLC là cảm biến radar tiết kiệm chi phí và hiệu quả cho nhiều ứng dụng chất lỏng. Thiết bị hoạt động bằng pin này đo chính xác mức hóa chất, nước và dầu trong các bể chứa. Được cung cấp năng lượng bởi công nghệ radar xung 60GHz tiên tiến, nó cung cấp các phép đo đáng tin cậy với mức tiêu thụ điện năng tối thiểu. Với 2 pin AA, thiết bị có thể hoạt động lên đến 10 năm (tùy thuộc vào cấu hình). Nó hỗ trợ tất cả các băng tần LoRaWAN trên toàn thế giới. Cảm biến phù hợp cho việc giám sát mức từ xa, quản lý tồn kho và theo dõi các bể chứa di động trong nhiều ngành công nghiệp.

### Applications

Giám sát mức chất lỏng, Giám sát quy trình, Giám sát lũ lụt, Giám sát an toàn, Tuổi tiêu thông minh, Giám sát cơ sở hạ tầng

### Notes For Applications

#### ✓ Chuẩn giao tiếp LoRaWAN

Tiêu chuẩn giao tiếp LoRaWAN cho phép cảm biến kết nối với bất kỳ Gateway LoRaWAN nào trên thị trường

#### ✓ Độ chính xác cao và ổn định

Công nghệ radar 60GHz cho phép đo chính xác cao và ổn định.

#### ✓ Pin hoạt động lên đến 10 năm

Với thiết kế siêu tiết kiệm năng lượng và firmware thông minh, cảm biến có thể hoạt động lên đến 10 năm.

#### ✓ IP67

Thiết kế IP67 cho cả ứng dụng trong nhà và ngoài trời.

### DETECT WATER LEVEL ON THE CULVERT, RIVER,...



WSLRW-RLC-H2.JPG

## DAVITEQ TECHNOLOGIES INC

📍 Ho Chi Minh City, VN | Koblenz, DE | Melbourne, AU | Zurich, CH

☎ +84.28.6268.2523 / 6268.2524

✉ info@daviteq.com

www.iot.daviteq.com

Created date: Aug-12-2024

Updated date: Aug-28-2024

1/4

## Specification

Công nghệ cảm biến	Công nghệ radar 60GHz công suất cực thấp
Phạm vi đo	0,2~12m, 0,2 ~ 24m
Độ phân giải	±1,0mm
Độ chính xác	±10mm
Nhiệt độ quá trình làm việc	-40~85oC
Áp suất quá trình làm việc	Chân không đến 1 barg
Tốc độ lấy mẫu cảm biến	Có thể cấu hình từ 1 phút đến 60 phút
Cài đặt cảnh báo	Cài đặt ngưỡng cảnh báo cho giá trị được tính toán
<b>GIAO TIẾP</b>	
Hệ số SF	SF7~SF12
Ăng-ten	Ăng-ten bên trong 2 dbi
Pin	02 x AA cỡ 1,5VDC, không bao gồm pin
Tần số và công suất RF	860~930MHz, 14~20dBm, có thể cấu hình cho các vùng: EU868, IN865, RU864, KR920, AS923, AU915, US915
Giao thức	LoRaWAN® Loại A
Chế độ gửi dữ liệu	Theo chu kỳ và khi xảy ra cảnh báo
Cấu hình	Qua downlink hoặc cáp ngoại tuyến (phần mềm miễn phí)
Chứng nhận	CE và FCC
Nhiệt độ làm việc	-15~60oC (với AA L91 Energizer®)
Kích thước	H180xW50xD40
Trọng lượng tịnh	250g
Vỏ	Nhựa Polycarbonate & POM, IP67

### DAVITEQ TECHNOLOGIES INC

 Ho Chi Minh City, VN | Koblenz, DE | Melbourne, AU | Zurich, CH

 +84.28.6268.2523 / 6268.2524

 info@daviteq.com

[www.iot.daviteq.com](http://www.iot.daviteq.com)

Created date: Aug-12-2024

Updated date: Aug-28-2024

2/4

LEVEL SENSOR INSTALLED IN WATER TANK



WSLRW-RLC-H3.JPG

LoRaWAN NETWORK



WSLRW-RLC-H4.JPG

- This wireless network can connect any kind wireless sensors:*
- \* RELAY OUTPUTS FOR VALVE/PUMP CONTROLS;
  - \* AIR HUMIDITY/TEMPERATURE SENSOR;
  - \* CO2 SENSOR;
  - \* AMBIENT LIGHT SENSOR;
  - \* ...ETC

PACKAGE INCLUDES



WSLRW-RLC-H5.JPG

DIMENSION DRAWING OF WIRELESS NODE

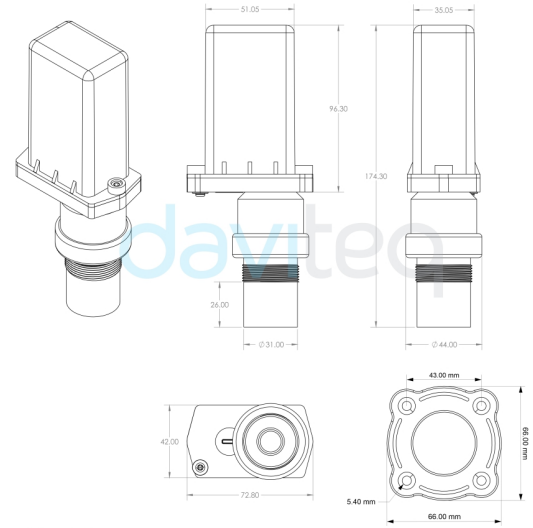

WSLRW-RLC-H6.JPG

RECOMMENDED BATTERIES

E91 AA Alkaline battery



- 18 .. + 60 oC working temperature
- 10-year shelf life
- 3000 mAh Capacity
- Price: 1X

L91 AA Lithium battery



- 40 .. + 60 oC working temperature
- 20-year shelf life
- 3500 mAh Capacity
- Price: 3.5X

WSLRW-RLC-H7.JPG

PRODUCT PACKAGE



WSLRW-GCB-H8.JPG

DAVITEQ TECHNOLOGIES INC

## Ordering Information

MÃ HÀNG	MÔ TẢ
WSLRW-RLC-01	Cảm biến LoRaWAN đo mức với công nghệ radar siêu nhỏ, Phạm vi 0,2 - 12 m, Ăng-ten bên trong, Loại pin AA 1.5VDC, IP67, cho tất cả các dải tần LoRa, giá đỡ tiêu chuẩn
WSLRW-RLC-02	Cảm biến LoRaWAN đo mức với công nghệ radar siêu nhỏ, Phạm vi 0,2 - 24 m, Ăng-ten bên trong, Loại pin AA 1.5VDC, IP67, cho tất cả các dải tần LoRa, giá đỡ tiêu chuẩn

### DAVITEQ TECHNOLOGIES INC

 Ho Chi Minh City, VN | Koblenz, DE | Melbourne, AU | Zurich, CH

 +84.28.6268.2523 / 6268.2524

 info@daviteq.com

[www.iot.daviteq.com](http://www.iot.daviteq.com)

Created date: Aug-12-2024

Updated date: Aug-28-2024

4/4