

Cảm biến Sigfox đo độ nghiêng

daviteq

Smart Agriculture, Smart Building, Smart City, Smart Facility, Smart Farm, Smart Factory

SKU: WSSFC-AG

SIGFOX XYZ TILT SENSOR WSSFC-AG



WSSFC-AG-H1.PNG



Safe Zone

Hazardous Zones

WSSFC-AG là Cảm biến Sigfox đo độ nghiêng, được sử dụng để đo 3 góc nghiêng X, Y, Z của bất kỳ đối tượng nào như tòa nhà, cây, tháp điện, tháp viễn thông, cầu ... Cảm biến nghiêng sử dụng công nghệ tiên tiến kết hợp gia tốc kế và con quay hồi chuyển để cho ra dữ liệu có độ chính xác cao và ổn định của góc nghiêng 3 trục X, Y, Z. Cảm biến có độ chính xác cao, ổn định và có thể truyền dữ liệu hàng kilo mét đến các trạm thu Sigfox. Được tích hợp sẵn các tính năng phân tích dữ liệu tại chỗ, giúp đưa ra các thông tin hữu ích về server phục vụ nhu cầu trình diễn và báo cáo. Thiết bị cũng hỗ trợ tất cả các vùng của mạng Sigfox trên toàn thế giới, RC1, RC2, RC3, RC4, RC5, RC6, RC7.

Applications

Giám sát độ nghiêng, Giám sát cơ sở, Giám sát lũ lụt, Giám sát cơ sở hạ tầng, Giám sát mức, Giám sát tình trạng, Giám sát an toàn, Giám sát sức khỏe máy móc

Notes For Applications

- This AG tilt sensor measures the static tilt angle of the static object vs. the Gravity direction. Please do not use it for other angle measurements.
- It measures the static tilt angle of stationary objects or slow-moving objects such as Tree, Bridge, Pole, Tower, Crane, and Building...
- It does not measure the tilt angle of a quick-moving object like construction equipment...

✓ Cảm biến không dây mạng SIGFOX

Thiết bị có hiệu suất hoạt động tốt nhất trên mạng SIGFOX

✓ 10 năm mới thay pin

Công nghệ đo lường & truyền không dây với năng lượng cực thấp. Hoạt động chỉ với 2 viên pin AA

✓ Độ chính xác cao và Ổn định

Công nghệ gia tốc kế và con quay hồi chuyển tiên tiến cho ra kết quả chính xác và ổn định của góc nghiêng 3 trục X,Y,Z.

✓ Thiết kế lắp đặt ngoài trời

Cảm biến thiết kế theo chuẩn IP67 cho các ứng dụng lắp đặt trong nhà hay ngoài trời.

AG-01 TILT SENSOR INSTALLED ON THE WALL



WSLRW-AG-H2.JPG

DAVITEQ TECHNOLOGIES INC

Ho Chi Minh City, VN | Koblenz, DE | Melbourne, AU | Zurich, CH

+84.28.6268.2523 / 6268.2524

info@daviteq.com

www.iot.daviteq.com

Created date: Jul-22-2024

Updated date: Aug-28-2024

1/4

Specification

THÔNG SỐ CẢM BIẾN:	
Cảm biến góc nghiêng	Công nghệ gia tốc kế và con quay hồi chuyển tiên tiến cho ra kết quả chính xác và ổn định của góc nghiêng 3 trục X,Y,Z.
Dãy đo	$\pm 90^\circ$ của XYZ
Độ tin cậy lặp lại	$\pm 0.25^\circ$
Tần số lấy mẫu cảm biến	Tối đa 1Hz
Cài đặt báo động	Thiết lập ngưỡng báo động cho từng góc
THÔNG SỐ BỘ PHÁT Sigfox :	
Các vùng mạng Sigfox	Lựa chọn RC2-RC3-RC4-RC5 hay RC1-RC6-RC7
Ăngten	Ăngten trong cố định 2.67 dbi
Pin	02 x AA size 1.5VDC, pin không đi kèm
Mô-dun RF theo chuẩn	CE, FCC, ARIB
Nhiệt độ làm việc bo mạch điện tử	-40°C..+60°C (đã lắp pin AA Energizer Lithium Ultimate)
Kích thước sản phẩm	H97xW73xD42
Khối lượng tịnh	250 grams
Hộp/Cấp bảo vệ	Nhựa Polycarbonate & POM, IP67

DAVITEQ TECHNOLOGIES INC

 Ho Chi Minh City, VN | Koblenz, DE | Melbourne, AU | Zurich, CH

 +84.28.6268.2523 / 6268.2524

 info@daviteq.com

www.iot.daviteq.com

Created date: Jul-22-2024

Updated date: Aug-28-2024

2/4

AG-01 TILT SENSOR INSTALLED ON THE TREE



WSLRW-AG-H3.JPG

TILT SENSOR FOR CRANE MONITORING



WSSFC-AG-H4.PNG

SYSTEM ARCHITECTURE

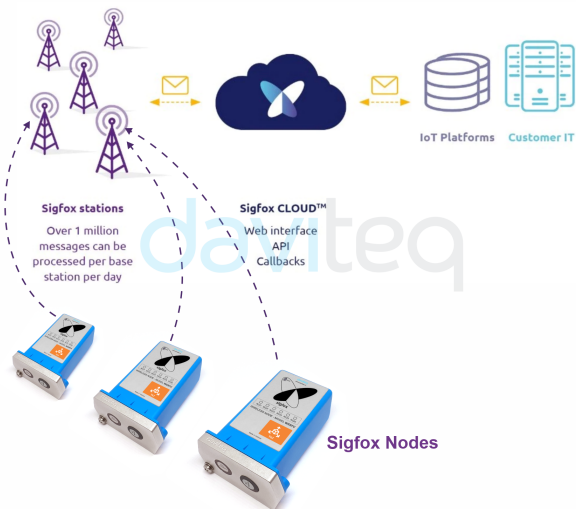

WSSFC-AG-H5.PNG

DIMENSION DRAWING OF WIRELESS SENSOR
(Unit: mm)

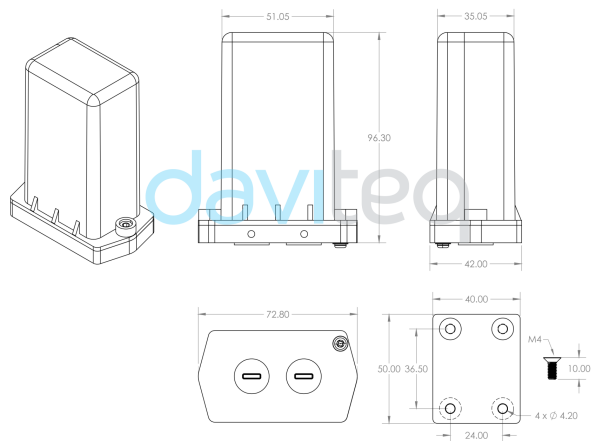

WSSFC-AG-H6.PNG

RECOMMENDED BATTERIES

E91 AA Alkaline battery



-18 .. + 60 oC working temperature
10-year shelf life
3000 mAh Capacity
Price: 1X

L91 AA Lithium battery



-40 .. + 60 oC working temperature
20-year shelf life
3500 mAh Capacity
Price: 3.5X

WSSFC-AG-H7.PNG

BLANK

WSSFC-AG-H8.PNG

DAVITEQ TECHNOLOGIES INC

📍 Ho Chi Minh City, VN | Koblenz, DE | Melbourne, AU | Zurich, CH
 ☎️ +84.28.6268.2523 / 6268.2524
 ✉️ info@daviteq.com

www.iot.daviteq.com

Created date: Jul-22-2024

Updated date: Aug-28-2024

Ordering Information

MÃ HÀNG	MÔ TẢ
WSSFC-AG-9-01	Cảm biến không dây Sigfox đo góc nghiêng các trục XYZ, Ănten trong, pin Class AA 1.5VDC, IP67, RC2-RC3-RC4-RC5 zones
WSSFC-AG-8-01	Cảm biến không dây Sigfox đo góc nghiêng các trục XYZ, Ănten trong, pin Class AA 1.5VDC, IP67, RC1-RC6-RC7 zones

DAVITEQ TECHNOLOGIES INC

 Ho Chi Minh City, VN | Koblenz, DE | Melbourne, AU | Zurich, CH

 +84.28.6268.2523 / 6268.2524

 info@daviteq.com

www.iot.daviteq.com

Created date: Jul-22-2024

Updated date: Aug-28-2024

4/4