

Cảm biến Sigfox với ngõ vào analog WSSFC-AI



Smart Agriculture, Smart Building, Smart City, Smart Energy, Smart Facility, Smart Factory, Smart Farm, Smart Retail, Smart Utilities

SKU: WSSFC-AI

○ Safe Zone

○ Hazardous Zones

SIGFOX SENSOR - ANALOG INPUT BATTERY POWERED



WSSFC-AI là cảm biến không dây mạng Sigfox có thiết kế mô-đun hóa, dựa trên kinh nghiệm 10 năm trong thiết kế và sản xuất cảm biến công nghiệp của Công ty Daviteq. Cảm biến có thể xử lý tín hiệu đầu ra tương tự 0-20mA / 0-10VDC từ bất cứ thiết bị như cảm biến, thiết bị đo lường... Ngoài ra cảm biến còn có thể cấp nguồn cho cảm biến bên ngoài với điện áp lớn nhất là 15VDC và dòng điện 50mA. Với thiết kế năng lượng cực thấp và phần mềm thông minh cho phép cả bộ phát không dây và cảm biến chỉ sử dụng 1 viên pin loại C nhưng có thể hoạt động liên tục lên đến 10 năm. WSSFC-AI có thể hỗ trợ tất cả các vùng của mạng Sigfox trên toàn thế giới, RC1, RC2, RC3, RC4, RC5, RC6, RC7.

Applications

Giám sát quy trình, giám sát an toàn

Notes For Applications

WSSFC-AI-H1.PNG



✔ **Cảm biến không dây mạng SIGFOX**
Thiết bị có hiệu suất hoạt động tốt nhất trên mạng SIGFOX

✔ **10 năm mới thay pin**
Công nghệ đo lường & truyền không dây với năng lượng cực thấp. Hoạt động chỉ với 1 viên pin C

✔ **Cắm là Chạy**
Phần mềm thông minh cho phép cảm biến có thể nhận diện và hoạt động ngay lập tức với bất kỳ cảm biến nào được cắm vào

✔ **Đã được hiệu chuẩn**
Tín hiệu tương tự 0-10VDC hay 0-20mA sẽ được hiệu chỉnh tại xưởng, khách hàng không cần phải thực hiện bước hiệu chuẩn. Chỉ việc lắp là chạy!

✔ **Thiết kế lắp đặt ngoài trời**
Cảm biến thiết kế theo chuẩn IP67 cho các ứng dụng lắp đặt trong nhà hay ngoài trời.

SYSTEM ARCHITECTURE

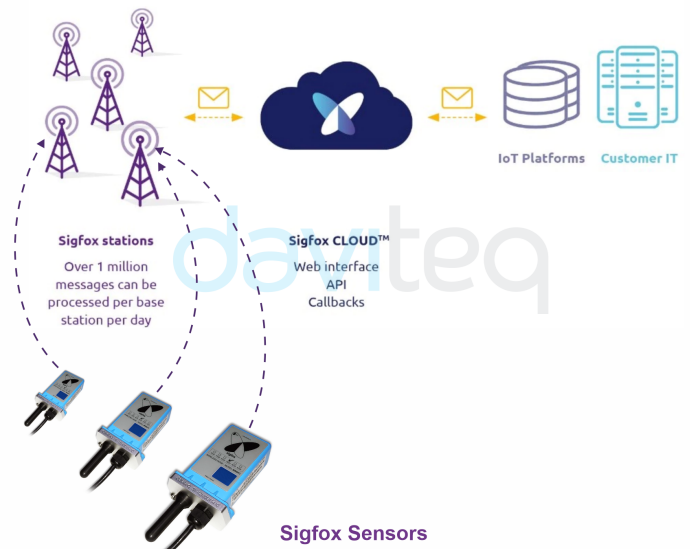

WSSFC-AI-H2.PNG

DAVITEQ TECHNOLOGIES INC

📍 Ho Chi Minh City, VN | Koblenz, DE | Melbourne, AU | Zurich, CH

☎ +84.28.6268.2523 / 6268.2524

✉ info@daviteq.com

www.iot.daviteq.com

Created date: Jul-22-2024

Updated date: Aug-28-2024

1/4

Specification

Tín hiệu đầu vào	01 x Tín hiệu tương tự, 0 .. 20mA hay 0 .. 10VDC, có thể lựa chọn
Độ chính xác	0.05% dải đo
Độ phân giải	1/3000
Độ trôi nhiệt độ	< 50ppm
Nguồn cấp cho cảm biến	15VDC @ dòng tối đa 50mA
Đầu kết nối điện	Đầu kết nối M12-M
Các vùng mạng Sigfox	Lựa chọn RC2-RC3-RC4-RC5 hay RC1-RC6-RC7
Ăngten	Ăngten ngoài cố định 2.67 dBi
Pin	01 x Loại C 1.5 - 3.6VDC, thời gian hoạt động lên đến 10 năm (tùy theo cấu hình), có thể mở rộng bằng hộp pin hoặc nguồn điện ngoài
Mô-dun RF theo chuẩn	CE, FCC, ARIB
Dãy nhiệt độ làm việc	-40oC..+85oC (sử dụng pin LS26500)
Kích thước	Cao 106x Dài 73 x Rộng 42 (chỉ phần bộ phát không dây)
Trọng lượng tịnh	190 grams (chỉ phần bộ phát không dây)
Hộp/Cấp bảo vệ	Hộp kim Nhôm + Nhựa Polycarbonate, IP67

**SIGFOX SENSOR ANALOG INPUT
CONNECT WITH 4-20mA LEVEL SENSOR**



WSSFC-AI-H3.PNG

**SIGFOX SENSOR ANALOG INPUT
CONNECT WITH 4-20mA SOIL MOISTURE SENSOR**



WSSFC-AI-H4.PNG

**SIGFOX SENSOR ANALOG INPUT
CONNECT WITH 4-20mA PRESSURE SENSOR**



WSSFC-AI-H5.PNG

**DIMENSION DRAWINGS FOR
SIGFOX SENSOR WITH ANALOG INPUT**

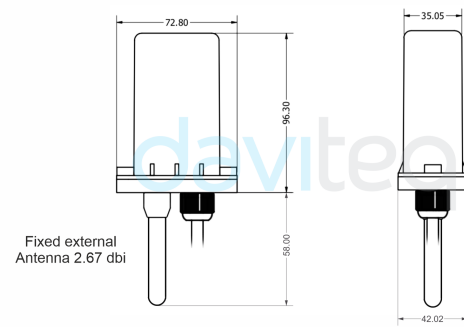

WSSFC-AI-H6.PNG

UNIT: mm

WIRING FOR SIGFOX SENSOR WITH ANALOG INPUT

CASE 1 - WORK WITH LOOP POWERED SENSOR

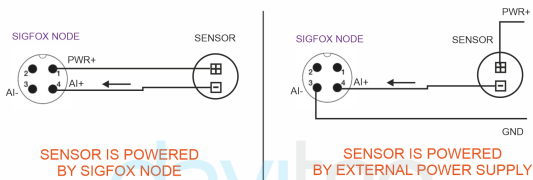

CASE 2 - WORK WITH NON - LOOP POWERED SENSOR

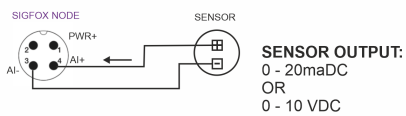

WSSFC-AI-H7.PNG

RECOMMENDED BATTERIES FOR SIGFOX SENSOR

E93 C type
Alkaline battery 1.5VDC

Ls26500 C type
Li-SOCI2 battery 3.6VDC



-18 .. + 55 oC working temperature

-60 .. + 85 oC working temperature

10-year shelf life

20-year shelf life

12.000 mWh Capacity

27.700 mWh Capacity

Price: 1X

Price: 8X

WSSFC-AI-H8.PNG

DAVITEQ TECHNOLOGIES INC

📍 Ho Chi Minh City, VN | Koblenz, DE | Melbourne, AU | Zurich, CH

☎ +84.28.6268.2523 / 6268.2524

✉ info@daviteq.com

www.iot.daviteq.com

Created date: Jul-22-2024

Updated date: Aug-28-2024

Ordering Information

MÃ HÀNG	MÔ TẢ
WSSFC-AI-9-01	Cảm biến Sigfox với tín hiệu vào tương tự 0-20mA hay 0-10VDC, đã hiệu chỉnh tại xưởng, ăngten trong, pin loại C 1.5 - 3.6VDC, IP67, đầu kết nối cảm biến M12-M, đầu kết nối điện M12-F dùng cho nguồn ngoài, vùng Sigfox RC2-RC3-RC4-RC5
WSSFC-AI-8-01	Cảm biến Sigfox với tín hiệu vào tương tự 0-20mA hay 0-10VDC, đã hiệu chỉnh tại xưởng, ăngten trong, pin loại C 1.5 - 3.6VDC, IP67, đầu kết nối cảm biến M12-M, đầu kết nối điện M12-F dùng cho nguồn ngoài, vùng Sigfox RC1-RC6-RC7

DAVITEQ TECHNOLOGIES INC

 Ho Chi Minh City, VN | Koblenz, DE | Melbourne, AU | Zurich, CH

 +84.28.6268.2523 / 6268.2524

 info@daviteq.com

www.iot.daviteq.com

Created date: Jul-22-2024

Updated date: Aug-28-2024

4/4