

Cảm biến Sigfox đo mức nhiên liệu chính xác

daviteq

Smart Transportation, Smart Agriculture, Smart Building, Smart Energy, Smart Facility, Smart Factory, Smart Farm

SKU: WSSFC-CAP10

SIGFOX PRECISION FUEL LEVEL SENSOR WSSFC-CAP10



WSSFC-CAP10-H1.JPG



○ Safe Zone

○ Hazardous Zones

WSSFC-CAP10 là cảm biến đo mức nhiên liệu của Sigfox với kinh nghiệm 10 năm của Daviteq trong kỹ thuật đo điện dung kỹ thuật số. Cảm biến có độ chính xác và độ ổn định cao với 0,1% toàn dải. Với thiết kế năng lượng cực thấp và phần mềm thông minh cho phép bộ phát không dây và cảm biến có thể hoạt động với 2 viên pin AA 1,5V trong vòng 2-5 năm với chu kỳ tần số gửi dữ liệu là 15 phút. Thiết bị có thể hỗ trợ các khu vực Sigfox là RC1, RC2 và RC4.

Ứng dụng điển hình: Giám sát mức và mức tiêu thụ nhiên liệu trong các thùng chứa nhiên liệu của Máy phát điện, Lò hơi, Thiết bị hoặc máy móc hạng nặng ...

Applications

Giám sát năng lượng, Giám sát nhiên liệu, Giám sát quy trình, Tuổi thọ thông minh, Theo dõi phương tiện

Notes For Applications

- Monitoring fuel level and fuel consumption in fuel tanks of Genset, Boiler, Heavy equipment or machinery...
- Fuel management for Building, Factory, Construction Site, Remote Sites, BTS Tower...
- Applicable for many kinds of fluids: diesel, bio-diesel, vegetable oil, or any low viscosity non-conductive liquids
- NOT be used with other flammable fluid such as Gasoline, Alcohol, Ethanol, Acetone, Toluene or other solvents.

✓ Cảm biến không dây mạng SIGFOX

Thiết bị có hiệu suất hoạt động tốt nhất trên mạng SIGFOX

✓ 5 năm mới thay pin

Công nghệ đo lường & truyền không dây với năng lượng cực thấp. Hoạt động chỉ với 2 viên pin AA

✓ Ứng dụng cho nhiều Class Chất lỏng

Diesel, bio-diesel, dầu thực vật, hoặc bất kỳ chất lỏng không dẫn điện có độ nhớt thấp

✓ Dễ lắp đặt

Thiết kế thông minh cho phép lắp đặt dễ dàng & bảo vệ tối đa

Fuel management for Building, Factory,...

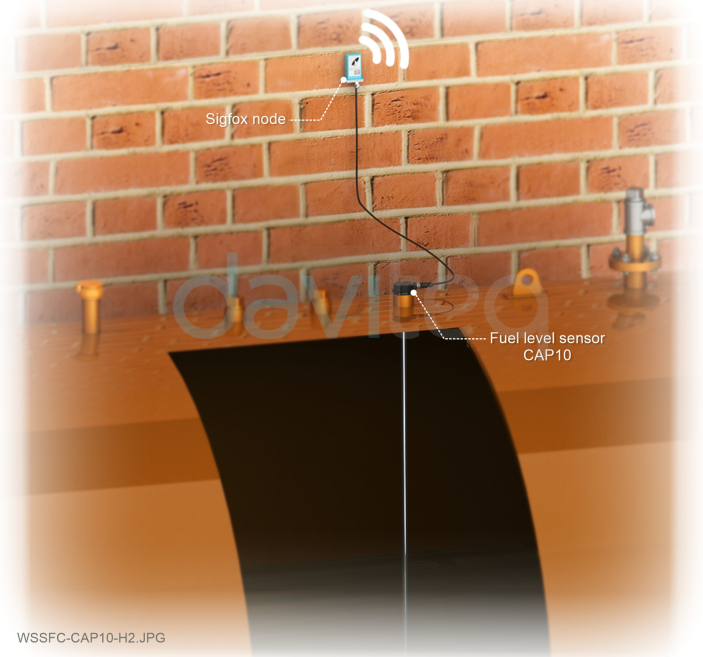

WSSFC-CAP10-H2.JPG

DAVITEQ TECHNOLOGIES INC

📍 Ho Chi Minh City, VN | Koblenz, DE | Melbourne, AU | Zurich, CH

☎ +84.28.6268.2523 / 6268.2524

✉ info@daviteq.com

www.iot.daviteq.com

Created date: Jul-22-2024

Updated date: Aug-29-2024

1/4

Specification

THÔNG SỐ CẢM BIẾN	
Chiều dài que cảm biến	Tiêu chuẩn 700, 1000, 1500mm, có thể nối dài đến 4000mm
Độ chính xác / Độ phân giải / Sai số	±0.1% dây đo / 0.1% / ±0.1% dây đo
Độ trôi nhiệt	< + 0.03% dây đo trên 10°C
Đầu nối điện	M12 male, 4-pin, Coding A
MTBF của cảm biến	Hơn 10 năm
Vật liệu cảm biến	Nhôm đúc, nhựa kỹ thuật
Dải nhiệt độ làm việc	-20°C .. +85°C
Dải độ ẩm làm việc	0-100% RH
Cấp bảo vệ	IP67, ngoài trời
Tiêu chuẩn	CE-Marking theo tiêu chuẩn EN61236-1 (có test report)
Phụ kiện	Đi kèm đầy đủ phụ kiện lắp đặt như mặt bích, o-ring, gasket, chụp bảo vệ, vít tự khoan, seal chì, cầu chì
THÔNG SỐ BỘ PHÁT Sigfox	
Các vùng mạng Sigfox	Lựa chọn RC1-RC2-RC4
Ăngten	Ăngten trong cố định 2 dbi
Cấu hình	Thông qua cáp USB (phần mềm trên máy tính được cấp miễn phí) và thông qua Downlink
Pin	02 x AA size 1.5VDC, pin không đi kèm
Mô-dun RF theo chuẩn	CE, FCC, ARIB
Nhiệt độ làm việc bo mạch điện tử	-40°C..+60°C (đã lắp pin AA Energizer Lithium Ultimate)
Kích thước sản phẩm & Khối lượng tịnh	H140xW73xD42, 250 grams (chỉ thiết bị Sigfox)
Hộp/Cấp bảo vệ	Nhôm+Nhựa Polycarbonate, IP67
Lắp đặt	Lắp trên tường
Cáp cảm biến	2m cáp cảm biến với đầu nối M12-male

DAVITEQ TECHNOLOGIES INC

📍 Ho Chi Minh City, VN | Koblenz, DE | Melbourne, AU | Zurich, CH

☎ +84.28.6268.2523 / 6268.2524

✉ info@daviteq.com

www.iot.daviteq.com

Created date: Jul-22-2024

Updated date: Aug-29-2024

2/4

Monitoring fuel level and fuel consumption in fuel tanks of Genset, Boiler, ...

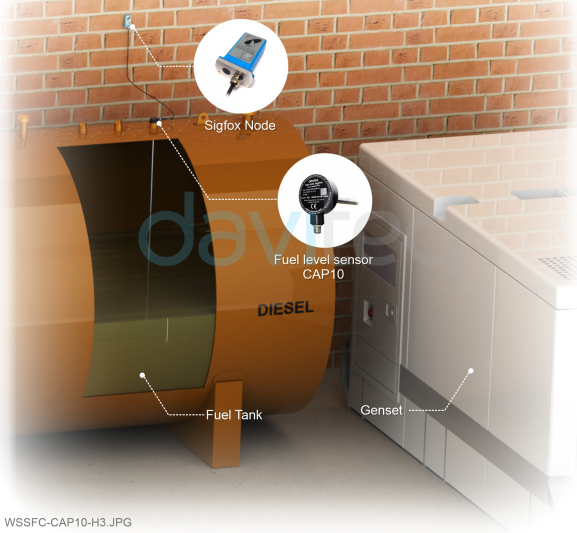

WSSFC-CAP10-H3.JPG

SYSTEM ARCHITECTURE



WSSFC-CAP10-H4.JPG

Smart filtered footer for stable measuring

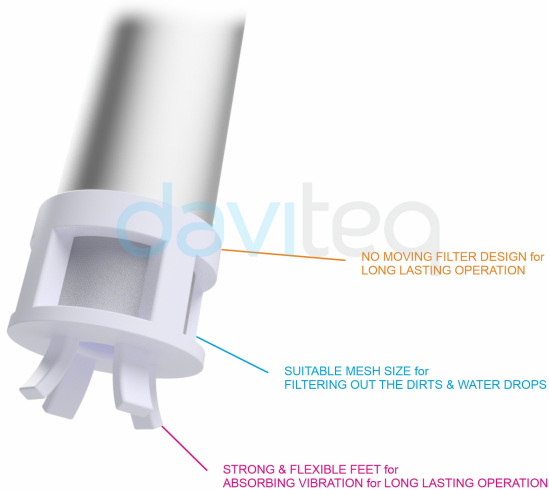

WSSFC-CAP10-H5.JPG

PulseCAP10 Package includes



WSSFC-CAP10-H6.JPG

DIMENSION DRAWING OF WIRELESS NODE (Unit: mm)

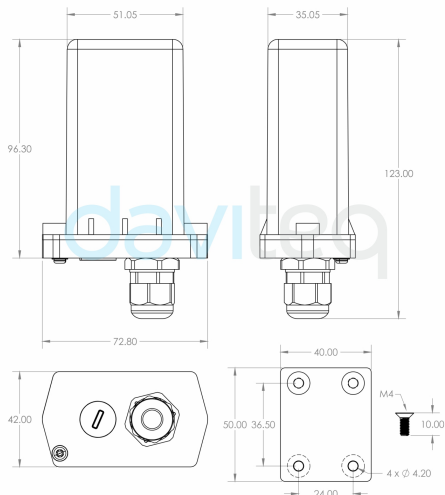

WSSFC-CAP10-H7.JPG

DIMENSION DRAWING OF FUEL SENSOR (Unit: mm)

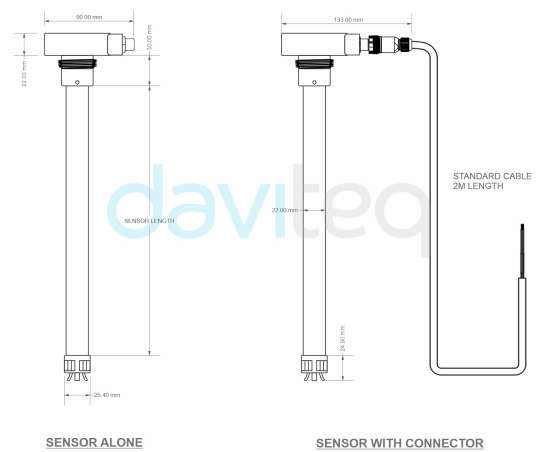

WSSFC-CAP10-H8.JPG

DAVITEQ TECHNOLOGIES INC

📍 Ho Chi Minh City, VN | Koblenz, DE | Melbourne, AU | Zurich, CH

☎ +84.28.6268.2523 / 6268.2524

✉ info@daviteq.com

www.iot.daviteq.com

Created date: Jul-22-2024

Updated date: Aug-29-2024

Ordering Information

MÃ HÀNG	MÔ TẢ
WSSFC-CAP10-1500	CẢM BIẾN SIGFOX ĐO MỨC NHIÊN LIỆU CHÍNH XÁC CAO CHO DẦU DIESEL, DẦU THỰC VẬT, DẦU BÔI TRƠN, 1500MM, CÓ THỂ CẮT, ĂNG-TEN TRONG, PIN Class AA 1.5VDC, IP67, TẮT CẢ CÁC VÙNG RC
TTL-LRW-USB-01	CÁP CẤU HÌNH CHO CẢM BIẾN LORAWAN HOẶC SIGFOX, TTL, USB
CAP10PROEXT0700	ỐNG NỐI DÀI CẢM BIẾN CAP10, DÀI 700 MM
CAP10PROEXT1000	ỐNG NỐI DÀI CẢM BIẾN CAP10, DÀI 1000 MM
CAP10PROEXT1500	ỐNG NỐI DÀI CẢM BIẾN CAP10, DÀI 1500 MM

DAVITEQ TECHNOLOGIES INC

 Ho Chi Minh City, VN | Koblenz, DE | Melbourne, AU | Zurich, CH

 +84.28.6268.2523 / 6268.2524

 info@daviteq.com

www.iot.daviteq.com

Created date: Jul-22-2024

Updated date: Aug-29-2024

4/4