

Cảm biến Sigfox đo CO2

daviteq

Smart Agriculture, Smart Building, Smart City, Smart Facility, Smart Factory, Smart Farm, Smart Healthcare, Smart Retail, Smart Transportation

SKU: WSSFC-CO2

○ Safe Zone

○ Hazardous Zones

SIGFOX CO2 SENSOR WSSFC-CO2



WSSFC-CO2-H1.JPG



WSSFC-CO2 là Cảm biến Sigfox sử dụng Công nghệ CMOSens® dùng IR để phát hiện và tiến hành đo Carbon Dioxide với độ chính xác cao nhất với mức giá cạnh tranh. Cùng với công nghệ đo NDIR để phát hiện CO2 đi kèm với cảm biến nhiệt độ và độ ẩm tốt nhất trong phân khúc được tích hợp trên cùng một mô-đun cảm biến. Độ ẩm và nhiệt độ môi trường được đo bằng thuật toán đặc biệt chuyên môn thông qua mô hình hóa và bù trừ các nguồn nhiệt bên ngoài mà không cần thêm bất kỳ thành phần nào. Cảm biến có độ chính xác cao, ổn định và có thể truyền dữ liệu hàng kilo mét đến các trạm thu Sigfox. Được tích hợp sẵn các tính năng phân tích dữ liệu tại chỗ, giúp đưa ra các thông tin hữu ích về server phục vụ nhu cầu trình diễn và báo cáo. Thiết bị cũng hỗ trợ tất cả các vùng của mạng Sigfox trên toàn thế giới, RC1, RC2 & RC4.

Các ứng dụng tiêu biểu: Giám sát chất lượng không khí trong nhà, Hệ thống HVAC, Nhà màng, Nông nghiệp thông minh,...

Applications

Giám sát chất lượng không khí xung quanh, Giám sát chất lượng không khí trong nhà, Phân tích khí gas, Giám sát kho bãi

Notes For Applications

✓ Cảm biến không dây mạng SIGFOX

Thiết bị có hiệu suất hoạt động tốt nhất trên mạng SIGFOX

✓ 5 năm mới thay pin

Công nghệ đo lường & truyền không dây với năng lượng cực thấp. Hoạt động chỉ với 2 viên pin AA

✓ Độ chính xác cao và Ổn định

Cảm biến với công nghệ đo NDIR tiên tiến với phần mềm thông minh mang lại độ chính xác cao và ổn định

✓ Đo nhiều thông số

Tích hợp cảm biến nhiệt độ và độ ẩm giúp giám sát môi trường

DETECT CO2 GAS IN HVAC SYSTEM

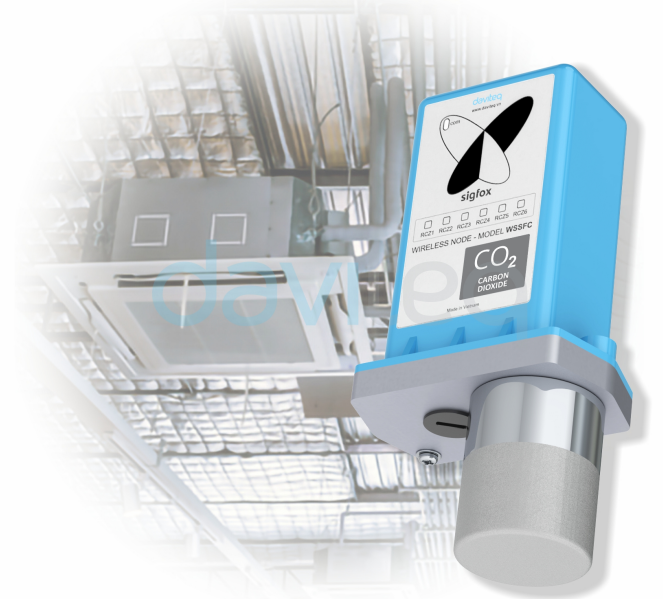

WSSFC-CO2-H2.JPG

DAVITEQ TECHNOLOGIES INC

📍 Ho Chi Minh City, VN | Koblenz, DE | Melbourne, AU | Zurich, CH

☎ +84.28.6268.2523 / 6268.2524

✉ info@daviteq.com

www.iot.daviteq.com

Created date: Jul-22-2024

Updated date: Aug-28-2024

1/4

Specification

THÔNG SỐ CẢM BIẾN:	
Công nghệ cảm biến CO2	Cảm biến NDIR
Dải đo/độ phân giải/độ chính xác	0-40.000 ppm / 1ppm / (+/- 30ppm + 3% reading)
Độ lặp lại	+/- 10ppm
Ổn định nhiệt độ	+/- 2.5ppm / trong dải đo 0-50°C
Dải đo/độ phân giải/độ chính xác nhiệt độ	-40..+70 / 0.1 / ± 0.5 °C trong dải đo 0-50°C
Dải đo/độ phân giải/độ chính xác độ ẩm	0-100%RH / 0.1%RH / +/- 3.0%RH trong dải đo 25-100% RH
Đầu lọc cảm biến	Đầu lọc tinh 316SS
Chất liệu vỏ / Rating	SS316/SS304 / dùng trong nhà
THÔNG SỐ BỘ PHÁT Sigfox :	
Các vùng mạng Sigfox	Lựa chọn RC2-RC3-RC4-RC5 hay RC1-RC6-RC7
Ăngten	Ăngten trong cố định 2.67 dbi
Pin	02 x AA size 1.5VDC, pin không đi kèm
Mô-dun RF theo chuẩn	CE, FCC, ARIB
Nhiệt độ làm việc bo mạch điện tử	-40°C..+60°C (đã lắp pin AA Energizer Lithium Ultimate)
Vỏ	Nhôm + nhựa Poly-carbonate cao cấp, cấp bảo vệ IP67
KT sản phẩm	H180xW73xD42
KT tịnh	< 400 grams

DAVITEQ TECHNOLOGIES INC

 Ho Chi Minh City, VN | Koblenz, DE | Melbourne, AU | Zurich, CH

 +84.28.6268.2523 / 6268.2524

 info@daviteq.com

www.iot.daviteq.com

Created date: Jul-22-2024

Updated date: Aug-28-2024

2/4

Monitoring Carbon Dioxide in The Air



WSSFC-CO2-H3.JPG

SYSTEM ARCHITECTURE

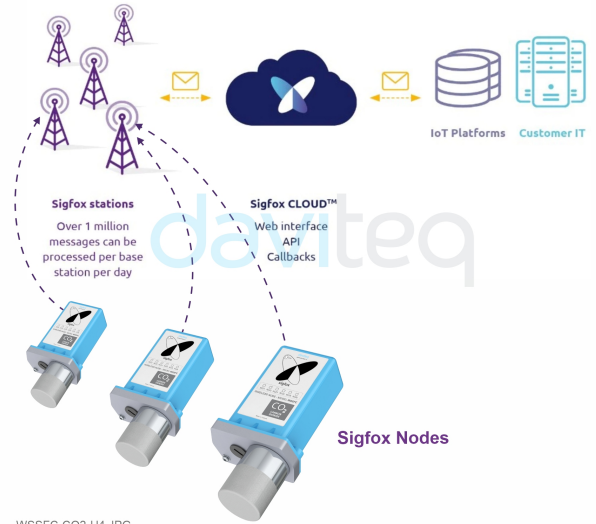

WSSFC-CO2-H4.JPG

DIMENSION DRAWING OF WIRELESS SENSOR (Unit: mm)

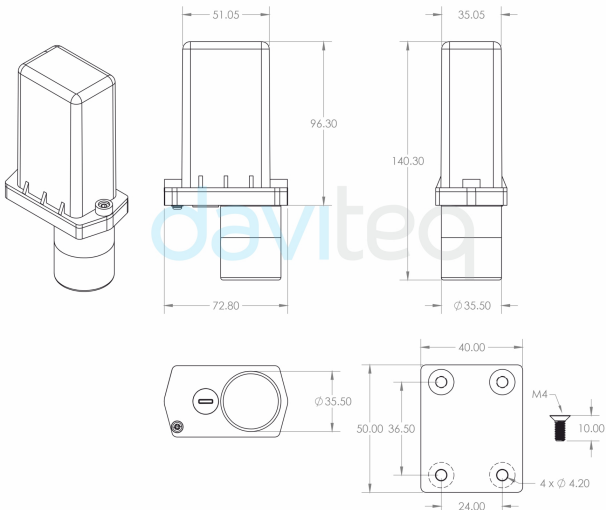

WSSFC-CO2-H5.JPG

RECOMMENDED BATTERIES

E91 AA Alkaline battery



-18 .. + 60 oC working temperature
 10-year shelf life
 3000 mAh Capacity
 Price: 1X

L91 AA Lithium battery



-40 .. + 60 oC working temperature
 20-year shelf life
 3500 mAh Capacity
 Price: 3.5X

WSSFC-CO2-H6.JPG

RECOMMENDED BATTERIES

E91 AA Alkaline battery



-18 .. + 60 oC working temperature
 10-year shelf life
 3000 mAh Capacity
 Price: 1X

L91 AA Lithium battery



-40 .. + 60 oC working temperature
 20-year shelf life
 3500 mAh Capacity
 Price: 3.5X

WSLRW-V1A-H7.PNG

BLANK

WSLRW-V1A-H8.PNG

DAVITEQ TECHNOLOGIES INC

Ho Chi Minh City, VN | Koblenz, DE | Melbourne, AU | Zurich, CH

+84.28.6268.2523 / 6268.2524

info@daviteq.com

www.iot.daviteq.com

Created date: Jul-22-2024

Updated date: Aug-28-2024

Ordering Information

MÃ HÀNG	MÔ TẢ
WSSFC-CO2-9-01	CẢM BIẾN KHÔNG DÂY ĐO KHÍ CO2, 0-40.000PPM, Ănten trong, pin Class AA 1.5VDC, IP67, RC2-RC3-RC4-RC5 zones
WSSFC-CO2-8-01	CẢM BIẾN KHÔNG DÂY ĐO KHÍ CO2, 0-40.000PPM, Ănten trong, pin Class AA 1.5VDC, IP67, RC1-RC6-RC7 zones

DAVITEQ TECHNOLOGIES INC

 Ho Chi Minh City, VN | Koblenz, DE | Melbourne, AU | Zurich, CH

 +84.28.6268.2523 / 6268.2524

 info@daviteq.com

www.iot.daviteq.com

Created date: Jul-22-2024

Updated date: Aug-28-2024

4/4