

# Cảm biến Sigfox phát hiện khí với công nghệ điện hoá

daviteq

Smart Agriculture, Smart Building, Smart City, Smart Facility, Smart Factory, Smart Farm, Smart Healthcare, Smart Retail, Smart Transportation

SKU: WSSFC-G4

## SIGFOX-READY GAS SENSOR WSSFC-G4



WSSFC-G4-H1.JPG



○ Safe Zone

○ Hazardous Zones

WSSFC-G4 là cảm biến Sigfox khí loại điện hóa có độ nhạy cao, có thể phát hiện khí với nồng độ thấp, độ chọn lọc cao và đường cơ sở ổn định. Thiết bị hỗ trợ nhiều loại khí khác nhau như CO, NO, NO<sub>2</sub>, H<sub>2</sub>S, NH<sub>3</sub>, O<sub>2</sub>, O<sub>3</sub>, SO<sub>2</sub>, Cl<sub>2</sub>, HCHO... Với thiết kế tiêu thụ điện năng cực thấp cùng firmware thông minh cho phép cảm biến chạy trên 2 x pin AA 1.5V dùng được 5-10 năm (tùy cấu hình). Thiết bị hỗ trợ tất cả các vùng của mạng Sigfox trên thế giới RC1, RC2, RC3, RC4, RC5, RC6 và RC7. Các ứng dụng điển hình là phát hiện khí gas, khí độc, giám sát chất lượng không khí cho cơ sở vật chất, tòa nhà, trạm bơm, HVAC...

### Applications

Giám sát chất lượng không khí xung quanh, Giám sát chất lượng không khí trong nhà, Phân tích khí gas, Giám sát kho bãi, Phát hiện rò rỉ gas

### Notes For Applications

- Select the suitable sensor range to get highest accuracy v.s sensor life.
- Have life time is 1-2 years, depends on sensor type and actual operating conditions;
- Need to be calibrated regularly (6-12 months), depends on actual operating conditions;
- Check carefully the working temperature and humidity of the application;
- Use the Rain-guard of Splash-guard for outdoor installation or where water jet exist.

### ✓ Sigfox Ready

Thiết bị có hiệu năng hoạt động tốt nhất trên mạng SIGFOX

### ✓ Pin 5-10 năm

Công nghệ cảm biến năng lượng cực thấp của Daviteq cùng smart firmware cho phép cảm biến có thể hoạt động lên đến 10 năm với 02 pin AA.

### ✓ Độ chính xác cao và ổn định

Công nghệ cảm biến khí loại điện hóa tiên tiến để mang lại phép đo ổn định và độ chính xác cao

### ✓ Chọn lựa đo nhiều loại khí

## SIGFOX-READY GAS SENSOR WSSFC-G4



WSSFC-G4-H2.JPG



## DAVITEQ TECHNOLOGIES INC

Ho Chi Minh City, VN | Koblenz, DE | Melbourne, AU | Zurich, CH

+84.28.6268.2523 / 6268.2524

info@daviteq.com

www.iot.daviteq.com

Created date: Jul-22-2024

Updated date: Aug-28-2024

1/5

## Specification

Chọn cảm biến khí	CO, NO, NO <sub>2</sub> , H <sub>2</sub> S, NH <sub>3</sub> , O <sub>2</sub> , O <sub>3</sub> , SO <sub>2</sub> , Cl <sub>2</sub> , HCHO, v.v.
Loại và thông số kỹ thuật của cảm biến khí	Danh sách các cảm biến khí và thông số kỹ thuật tương thích
Vỏ cảm biến/ cấp bảo vệ	Vỏ SS316/SS304 với bộ lọc 316SS để sử dụng trong nhà (tùy chọn phụ kiện chống mưa để lắp đặt ngoài trời)
GIAO TIẾP	undefined
Vùng mạng Sigfox	RC1~RC7
Ăng-ten	Ăng-ten trong 2.0 dbi
Pin	02 x 1.5VDC AA, không bao gồm pin
Chế độ gửi dữ liệu	Theo chu kỳ và khi xảy ra cảnh báo
Cấu hình	Downlink hoặc offline qua cáp cấu hình và phần mềm cấu hình (phần mềm miễn phí)
Mô-đun RF Tương thích	ETSI EN 300 220, EN 303 204 (Châu Âu) FCC CFR47 Part15 (Hoa Kỳ), ARIB STD-T108 (Nhật Bản)
Nhiệt độ làm việc	-40~60oC (với AA L91 Energizer®)
Vỏ/Cấp bảo vệ	Nhôm + Polycarbonate/ IP67
Kích thước/Khối lượng tịnh	H180xW73xD4/ < 400gram

### DAVITEQ TECHNOLOGIES INC

 Ho Chi Minh City, VN | Koblenz, DE | Melbourne, AU | Zurich, CH

 +84.28.6268.2523 / 6268.2524

 info@daviteq.com

[www.iot.daviteq.com](http://www.iot.daviteq.com)

Created date: Jul-22-2024

Updated date: Aug-28-2024

2/5

DETECT AMMONIA GAS IN PROCESS PLANT



WSSFC-G4-H3.JPG

GAS SENSOR WITH RAIN GUARD FOR OUTDOOR INSTALLATION

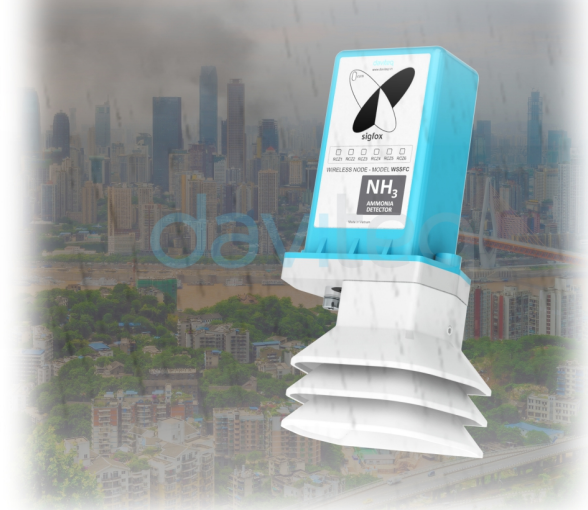

WSSFC-G4-H4.JPG

SYSTEM ARCHITECTURE

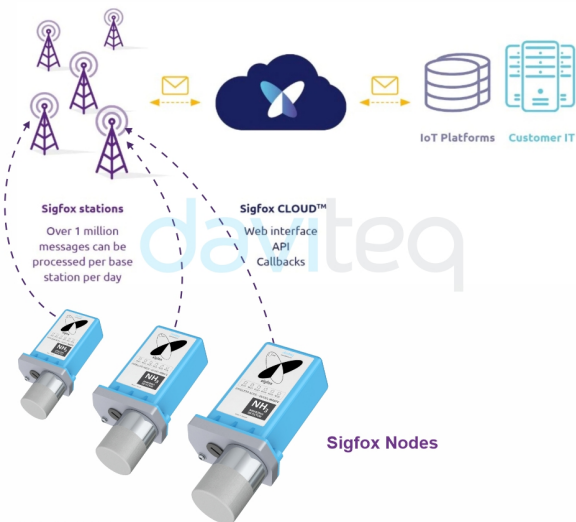

WSSFC-G4-H5.JPG

WHAT'S IN THE PACKAGE?



WSSFC-G4-H6.JPG

DIMENSION DRAWING OF WIRELESS SENSOR (Unit: mm)

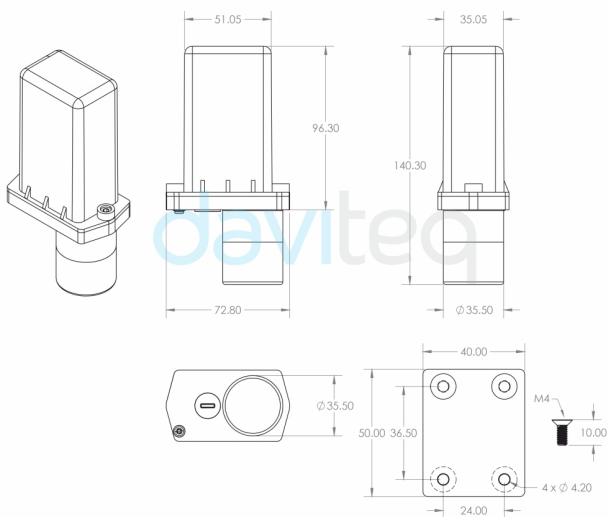

WSSFC-G4-H7.JPG

RECOMMENDED BATTERIES

E91 AA Alkaline battery



-18 .. + 60 oC working temperature  
10-year shelf life  
3000 mAh Capacity  
Price: 1X

L91 AA Lithium battery



-40 .. + 60 oC working temperature  
20-year shelf life  
3500 mAh Capacity  
Price: 3.5X

WSSFC-G4-H8.JPG

DAVITEQ TECHNOLOGIES INC

📍 Ho Chi Minh City, VN | Koblenz, DE | Melbourne, AU | Zurich, CH  
☎ +84.28.6268.2523 / 6268.2524  
✉ info@daviteq.com

www.iot.daviteq.com

Created date: Jul-22-2024

Updated date: Aug-28-2024

RECOMMENDED BATTERIES

E91 AA Alkaline battery



-18 .. + 60 oC working temperature  
10-year shelf life  
3000 mAH Capacity  
Price: 1X

L91 AA Lithium battery



-40 .. + 60 oC working temperature  
20-year shelf life  
3500 mAH Capacity  
Price: 3.5X

WSNB-SMT-H9.JPG

**DAVITEQ TECHNOLOGIES INC**

Ho Chi Minh City, VN | Koblenz, DE | Melbourne, AU | Zurich, CH

+84.28.6268.2523 / 6268.2524

info@daviteq.com

[www.iot.daviteq.com](http://www.iot.daviteq.com)

Created date: Jul-22-2024

Updated date: Aug-28-2024

## Ordering Information

MÃ HÀNG	MÔ TẢ
WSSFC-G4-CO-200-01	Cảm biến Sigfox-Ready phát hiện khí, khí Carbon Monoxide CO, 0-200ppm
WSSFC-G4-H2S-50-01	Cảm biến Sigfox-Ready phát hiện khí, Khí hydro sunfua H <sub>2</sub> S, 0-50ppm
WSSFC-G4-NH3-100-01	Cảm biến Sigfox-Ready phát hiện khí, Khí amoniac NH <sub>3</sub> , 0-100ppm
WSSFC-G4-Cl2-20-01	Cảm biến Sigfox-Ready phát hiện khí, khí clo Cl <sub>2</sub> , 0-20ppm
Phụ kiện và các items tùy chọn	undefined
ACC-G4-RAINGUARD-01	Phụ kiện che mưa cho cảm biến khí G4
ACC0G4-SG-01	Bộ bảo vệ tia nước cho cảm biến khí G4
CALGAS-CL2-02	Dịch vụ hiệu chuẩn 02 điểm cho khí clo Cl <sub>2</sub>
CALGAS-CO-02	Dịch vụ hiệu chuẩn 02 điểm cho khí CO
CALGAS-H2S-02	Dịch vụ hiệu chuẩn 02 điểm cho khí Hydrogen Sulfide H <sub>2</sub> S
CALGAS-NH3-02	Dịch vụ hiệu chuẩn 02 điểm cho khí Amoniac NH <sub>3</sub>

### DAVITEQ TECHNOLOGIES INC

 Ho Chi Minh City, VN | Koblenz, DE | Melbourne, AU | Zurich, CH

 +84.28.6268.2523 / 6268.2524

 info@daviteq.com

[www.iot.daviteq.com](http://www.iot.daviteq.com)

Created date: Jul-22-2024

Updated date: Aug-28-2024

5/5